

# ADAX NEO

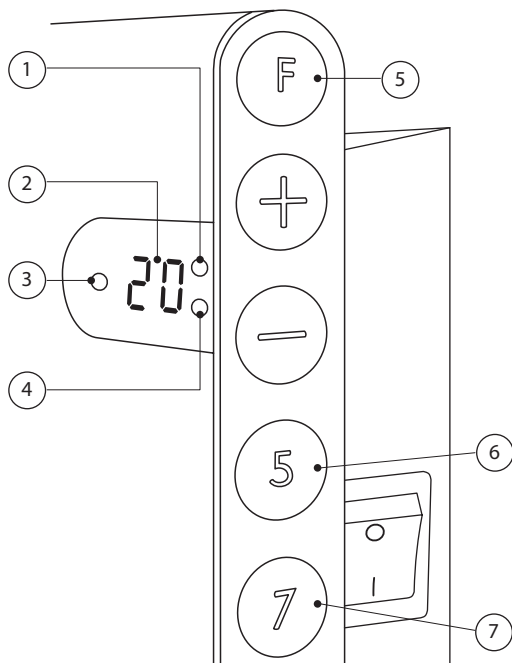

BRUKERVEILEDNING	NORSK
BRUGERVEJLEDNING	DANSK
BRUKSANVISNING	SVENSK
KÄYTTÖOHJE	FINSK
USER GUIDE	ENGELSK
GEBRAUCHSANWEISUNG	TYSK
MANUEL D'UTILISATION	FRANSK
UPUTE ZA UPORABU	KROATISK
UPUTSTVO ZA RUKOVANJE	SERBISK
NAVODILA ZA UPORABO	SLOVENSK
INSTRUKCJA UŻYTKOWANIA	POLSK
KASUTAMISÕPETUS	ESTISK
LIETOŠANAS INSTRUKCIJA	LATVISK
NAUDOJIMO INSTRUKCIJA	LITAUISK
NÁVOD K POUŽITÍ	TSJEKKISK
ИНСТРУКЦИЯ ЗА УПОТРЕБА	BULGARSK
ИНСТРУКЦИЯ ПО ИСПОЛЬЗОВАНИЮ	RUSSISK



- 1 Dag (A)  
Dag (A)  
Dag (A)  
Päivä (A)  
Day (A)  
Tag (A)  
Jour (A)  
Dan (A)  
Dan (A)  
Dan (A)  
Dzień (A)  
Päev (A)  
Diena (A)  
Diena (A)  
Den (A)  
Ден (A)  
День (A)
- 2 Ønsket (innstilt) temp.  
Ønsket (indstillet) temperatur  
Inställd temperatur  
Säädetty lämpötila  
Desired (set) temp.  
Eingestellte Temperatur  
Température désirée (régulée)  
Željena (podešena) temperatura  
Podešena (željena) temperatura  
Željena(nastavljena)temperatura  
Požadana (ustawiona) temperatura  
Soovitud (määratud) temperatuur  
Norima (nustatyta) temperatūra  
Norima (nustatyta) temperatūra  
Nastavená teplota  
Нужная (установленная)  
температура  
Желана температура

- 3 Varme av/på  
Varme av/på  
Värme av / på  
Lämmitys päällä/pois  
Heat on/off  
Wärme aus/an  
Chauffage arrêt/marche  
Grijanje uključeno/isključeno  
Grejanje uključeno  
Gretje vključeno/izključeno  
Włącz./wyłącz. ogrzewanie  
Soojendamise sisselülitamine / väljalülitamine  
Silditaja ieslēgš./izslēgš.  
Šildymo įjung./išjung.  
Zapnuti / vupnuti topeni  
ВКЛ./ИЗКЛ.  
Вкл./выкл. отопления

- 4 Natt (B)  
Nat (B)  
Natt (B)  
Yö (B)  
Night (B)  
Nacht (B)  
Nuit (B)  
Noć (B)  
Noć (B)  
Noć (B)  
Noc (B)  
Öine (B)  
Nakts (B)  
Naktis (B)  
Noc (B)  
Нощ (B)  
Ночь (B)

- 5 Funksjonsknapp  
Funksjonsknapp  
Funktionsknapp  
Toimintonäppäin  
Function key  
Funktionsknopf  
Touche de fonction  
Funkcijska tipka  
Funkcijski taster  
Funkcijska tipka  
Klawisz funkcyjny  
Funktsooniklahv  
Funkcionālais taustiņš  
Funkcinis klavišas  
Funkční tlačítko  
Функционален клавиш  
Функциональная клавиша
- 6 Dagsenk (5 dager)  
Dagsenk  
Dagsänkning (5 dagar)  
Päiväpudotus (5 päivää)  
Day temp. reduction (5 days)  
Temperaturabsenkung tagsüber (5 Tage)  
Réduction de température la journée (5 jours)  
Smanjenje dnevne temperature (5 dana)  
Dnevno snizenje temp. (5dana)  
Omejitev dnevne temperature (5 dni)  
Dzienne obniżanie temperatury (5 dni)  
Päevase temperatuuri alandamine (5 päeva)  
Dienas temperatūras pazemināšana (5 dienas)  
Dieninis temperatūros mažinimas (5 dienos)  
Denni teplotní útlum (5 dni)  
Автоматично понижавање на температурата (5 дни от седмицата)  
Дневное уменьшение температуры (5 дней)
- 7 Nattsenk (7 dager)  
Nattsenk  
Nattsänkning (7 dagar)  
Yöpudotus (7 päivää)  
Night temp. reduction (7 days)  
Temperaturabsenkung nachts (7 Tage)  
Réduction de température la nuit (7 jours)  
Smanjenje noćne temperature (7 dana)  
Noćno snizenje temperature (7dana)  
Omejitev noćne temperature (7 dni)  
Noćne obniżanie temperatury (7 nocy)  
Õise temperatuuri alandamine (7 ööd)  
Nakts temperatūras pazemināšana (7 nakts)  
Naktinis temperatūros mažinimas (7 nakty)  
Noční teplotní útlum (7 dni)  
Автоматично понижавање на температурата (7 дни от седмицата)  
Ночное уменьшение температуры (7 ночей)

# ADAX NEO

Brukerveiledning.....	4
Brugervejledning .....	6
Bruksanvisning .....	8
Käyttöohje .....	10
User guide.....	12
Gebrauchsanweisung.....	14
Instructions d'utilisation.....	16
Upute za uporabu .....	18
Uputstvo za rukovanje.....	20
Navodila za uporabo .....	22
Instrukcja użytkowania .....	24
Kasutamisoõpetus.....	26
Lietošanas instrukcija .....	28
Naudojimo instrukcija .....	30
Návod k použití.....	32
Инструкция за употреба.....	34
Инструкция по использованию.....	36
Monteringsveiledning	Monteringsanvisning
Monteringsvejledning	Asennusohjeet
Installation guide	Montageanweisung
Instructions de montage	..... 38
Upute za montažu	Uputstvo za montažu
Navodila za montažu	..... 40
Instrukcja montażu	Paigaldamise juhend
Montēšanas instrukcija	Montavimo instrukcija
Montážní pokyny	Инструкция за употреба
Инструкция по монтажу	..... 42

## 1 Første gangs bruk og etter strømbrudd over 60 minutter

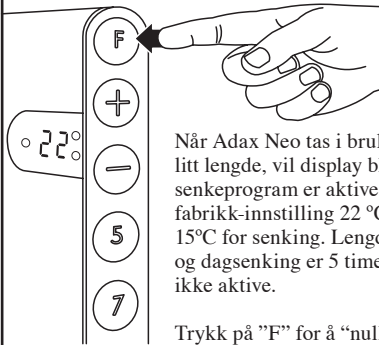

Når Adax Neo tas i bruk, eller etter strømbrudd av litt lengde, vil display blinke som tegn på at ingen senkeprogram er aktive. Termostaten vil nå ha fabrikk-innstilling 22 °C for normaltemperatur og 15°C for senking. Lengde på nattsenkning er 7 timer og dagsenkning er 5 timer. Dag- eller nattsenkning er ikke aktive.

Trykk på "F" for å "nullstille".

## 2 Velg din normaltemperatur

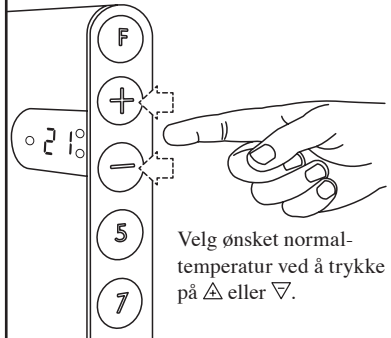

Velg ønsket normaltemperatur ved å trykke på  $\Delta$  eller  $\nabla$ .

## 5 Angi rett ukedag

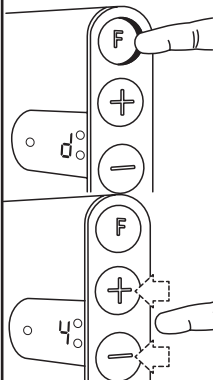

Angi ukedag ved å holde inne "F" inntil "d" (d = dag) vises i display. Trykk på  $\Delta$  eller  $\nabla$  til tallet for aktuell dag står i display. Mandag = 1, tirsdag = 2 osv. Avslutt med å trykke "F", ellers lagres og avsluttes innstillingen automatisk etter ca. 30 sekunder.

**Nb! Rett ukedag må programmeres på et tidspunkt som er senere enn start av dagsenkning.**

## 6 Hva forteller blinkende lampe og fast lys i lampe A og B?

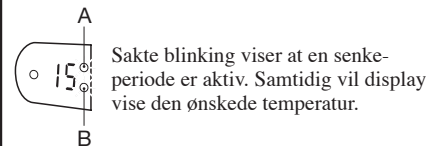

Sakte blinking viser at en senkeperiode er aktiv. Samtidig vil display vise den ønskede temperatur.

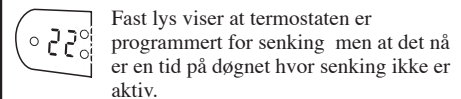

Fast lys viser at termostaten er programmert for senking men at det nå er en tid på døgnet hvor senking ikke er aktiv.

## 9 Annulere en senkeperiode

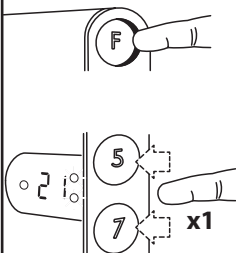

Hold "F" inne og trykk 1 gang på "7" eller "5" for å annullere den perioden som er aktiv, eller den først-kommende senkeperiode. Lampen vil lyse konstant i den aktuelle perioden. Fra følgende periode er senkingen igjen aktiv.

## 10 Slette et senkeprogram

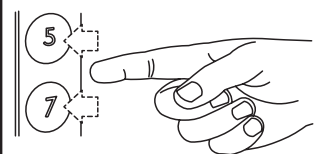

Hold inne "7" eller "5" til den grønne lampen slukker.

**NB!** - Ved strømbrudd over 60 minutter vil termostaten gå tilbake til fabrikkinnstillingen på 22 °C.

### 3 Start av nattsenkning

På det tidspunkt senkingen skal starte, hold knapp "7" inntil 15°C vises i display. Nå vil grønn lampe (B) i display blinke sakte som tegn på at senkingen er aktiv. Temperaturen senker seg til 15°C de neste 7 timer. Nattsenkning vil nå gjenta seg fra samme tidspunkt hver kveld.

### 4 Start av dagsenkning

På det tidspunkt senkingen skal starte, hold knapp "5" inntil 15°C vises i display. Nå vil grønn lampe (A) i display blinke sakte som tegn på at senkingen er aktiv. Temperaturen senker seg til 15°C de neste 5 timer. Dagsenkning vil nå gjenta seg i fem døgn hver uke. Lørdag og søndag vil det ikke bli dagsenkning.

### 7 Endre senketemperatur

Hold "F" inne og trykk 3 ganger på "7" eller "5" avhengig av hvilken du vil endre. Når "°C" blinker i display, slipp "F".

Trykk på  $\Delta$  eller  $\nabla$  for å velge din senke-temperatur. Du kan velge ulike senke-temperaturer for dag- og nattsenkning.

### 8 Endre lengde på senkeperiode

Hold "F" inne og trykk 2 ganger på "7" eller "5" avhengig av hvilken du vil endre. Når "h" (hour = time) blinker i display, slipp "F". Trykk på  $\Delta$  eller  $\nabla$  for å velge antall timer senkingen skal vare.

### 11 Kalibrering

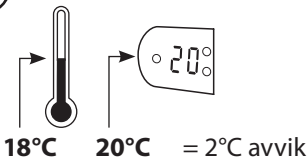

Om det ikke er samsvar mellom romtemperatur og innstilt temperatur på Neo kan dette justeres. Sørg da for at ovnen arbeider jevnt og stabilt, helst 24 timer og da på en og samme temperaturinnstilling, og hold dører og vinduer lukket i denne tiden. Da er en sikker på at det er Neo som styrer temperaturen i rommet. Ved store og hurtige utendørs temperaturoendringer kan kalibreringen bli påvirket og blir mindre nøyaktig.

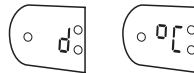

Hold inne "F" til "d" vises i display. Slipp "F" en kort stund og trykk en gang til på "F". Nå vil °C vises og deretter den valgte normaltemperatur. Trykk på  $\Delta$  eller  $\nabla$  til det står samme temperatur i display som den virkelige (målte) romtemperatur. Avslutt med å trykke "F", ellers lagres og avsluttes automatisk etter ca. 30 sekunder.

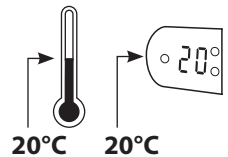

Ovnen vil nå arbeide slik at det blir samsvar mellom innstilt temperatur på Neo og målt romtemperatur.

## 1 Første ibrugtagning og start efter strømafbrydelser på over 60 minutter

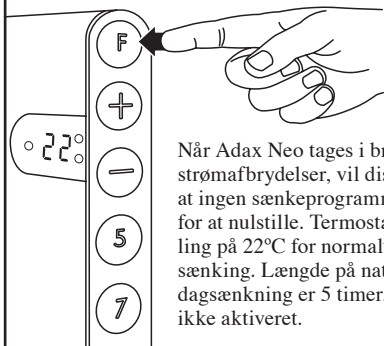

Når Adax Neo tages i brug, eller efter længere strømafbrydelser, vil displayet blinke som tegn på at ingen sænkeprogrammer er aktive. Tryk på "F" for at nulstille. Termostaten har fabriks-indstilling på 22°C for normaltemperatur og 15°C for sænkning. Længde på natsænkning er 7 timer og dagsænkning er 5 timer. Dag- eller natsænkning er ikke aktiveret.

## 2 Vælg din normaltemperatur

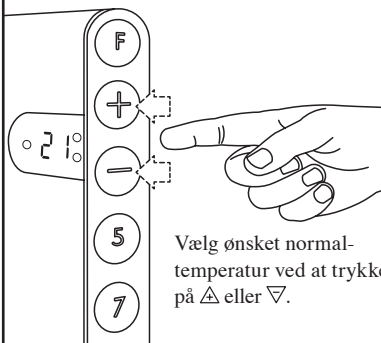

Vælg ønsket normaltemperatur ved at trykke på  $\Delta$  eller  $\nabla$ .

## 5 Angiv ugedag

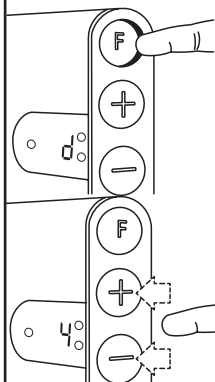

Angiv ugedag ved at trykke på "F" indtil "d" (d=dag) vises i display. Tryk på  $\Delta$  eller  $\nabla$  til tallet for den aktuelle dag står i displayet.

Mandag = 1, tirsdag = 2 osv. Afslut med at trykke "F", ellers lagres og afsluttes der automatisk efter ca. 30 sekunder.

**Rigtig ugedag skal programmeres på et tidspunkt der er senere end start af dagsænkning.**

## 6 Hvad fortæller blinkende lampe og fast lys i lampe A og B?

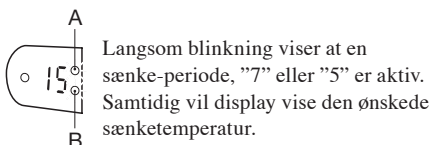

Langsom blinkning viser at en sænke-periode, "7" eller "5" er aktiv. Samtidig vil display vise den ønskede sænketemperatur.

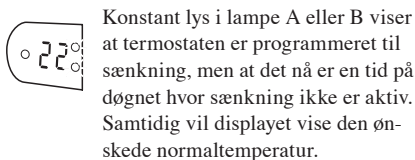

Konstant lys i lampe A eller B viser at termostaten er programmeret til sænkning, men at det nå er en tid på døgnet hvor sænkning ikke er aktiv. Samtidig vil displayet vise den ønskede normaltemperatur.

## 9 Annullere en sænkeperiode

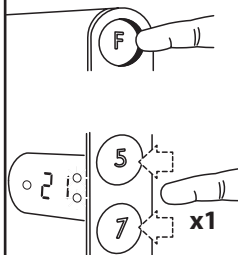

Hold "F" nede og tryk 1 gang på "7" eller "5" for at annullere den periode som er aktiv, eller den førstkommande sænkeperiode. Lampen A eller B vil lyse konstant i den aktuelle periode. Fra følgende periode er sænkningen igen aktiv.

## 10 Slette et sænkeprogram

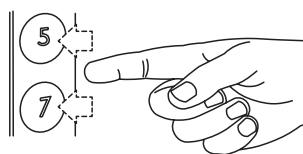

Tryk "7" eller "5" til den grønne lampe slukker.

**NB!** – På steder med hyppig strømafbrydelse, eller hvor ovne vil stå i længere tid uden opsyn (f.eks. hytte) anbefaler vi ikke at bruge Neo da denne går tilbage til fabriksindstilling (22 °C) efter strømafbrydelse.

### 3 Start av nattsænking

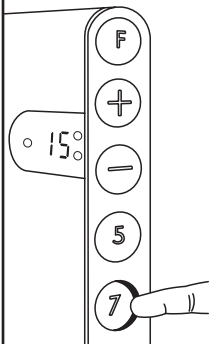

På det tidspunkt sænkningen skal starte, tryk "7" indtil 15°C vises i display. Nu vil lampen (B) blinke langsomt som tegn på at sænkning er aktiv. Temperaturen sænker sig til 15°C de næste 7 timer. Nattsænking vil nu gentage sig på samme tidspunkt hver aften hele ugen

### 4 Start av dagsænking

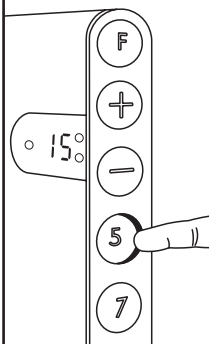

På det tidspunkt sænkningen skal starte, tryk "5" indtil 15°C vises i displayet. Nu vil den grønne lampe (B) blinke langsomt som tegn på at sænkning er aktiv. Temperaturen sænker sig til 15°C de næste 5 timer. Dagssænking vil nu gentage sig i fem døgn hver uge. Lørdag og søndag er der ikke dagssænking.

### 7 Ændre sænketemperatur

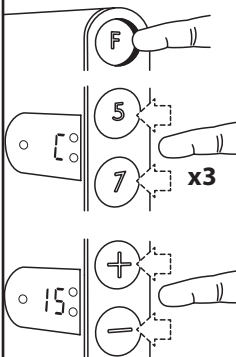

Hold "F" nede og tryk 3 gange på "7" eller "5" afhængig af hvilken du vil ændre. Når "C" blinker i displayet, slip "F". Tryk på  $\Delta$  eller  $\nabla$  for at vælge din sænketemperatur. Du kan vælge forskellige sænketemperaturer for dag- og nattsænking.

### 8 Ændre længde på sænkeperiode

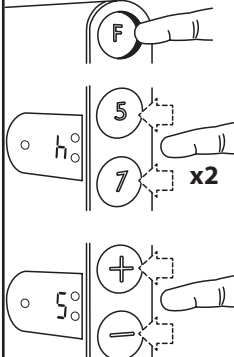

Hold "F" nede og tryk 2 gange på "7" eller "5" afhængig af hvilken du vil ændre. Når "h" (hour = time) blinker i displayet, slip "F".

Tryk på  $\Delta$  eller  $\nabla$  for at vælge antal timer sænkningen skal vare.

### 11 Kalibrering

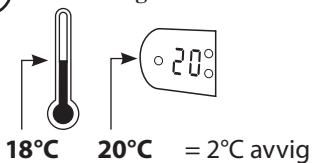

Hvis ikke rumtemperatur og indstillet temperatur på Neo stemmer overens kan det justeres. Sørg for at ovnen arbejder jævnt og stabilt, helst 24 timer og på en og samme temperaturindstilling, og hold døre og vinduer lukket i denne tid. Nu er man er sikker på at det er Neo som styrer temperaturen i rummet. Ved store og hurtige udendørs temperaturændringer vil kalibreringen blive påvirket og blive mindre nøjagtig.

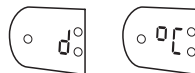

Tryk "F" til "d" vises i displayet. Slip "F" en kort stund og tryk en gang til på "F". Nu vil °C vises og derefter den valgte normaltemperatur. Tryk på  $\Delta$  eller  $\nabla$  til der står samme temperatur i displayet som den virkelige (målte) rumtemperatur. Afslut med at trykke "F", ellers lagres og afsluttes der automatisk efter ca. 30 sekunder.

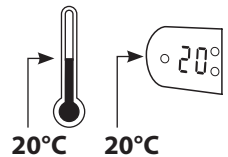

Ovnen vil nu arbejde så den instillede temperatur på NEO og den opnåede rumtemperatur er den samme.

## 1 Förstagångsanvändning och start efter strömavbrott mer än 60 minuter

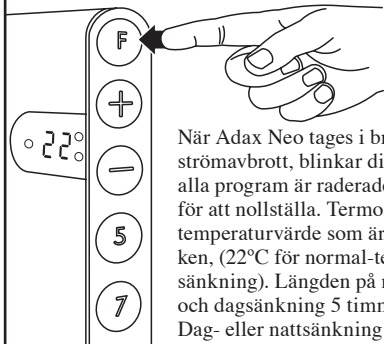

När Adax Neo tages i bruk, eller efter ett längre strömavbrott, blinkar displayen för att visa att alla program är raderade. Tryck på knappen "F" för att nollställa. Termostaten får automatiskt de temperaturvärde som är grundinställt från fabriken, (22°C för normal-temperatur och 15°C vid sänkning). Längden på nattsänkning är 7 timmar och dagsänkning 5 timmar. Dag- eller nattsänkning är inte aktiverad.

## 2 Välj din normaltemperatur

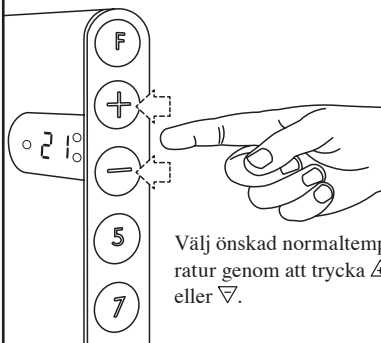

Välj önskad normaltemperatur genom att trycka  $\Delta$  eller  $\nabla$ .

## 5 Välj rätt veckodag

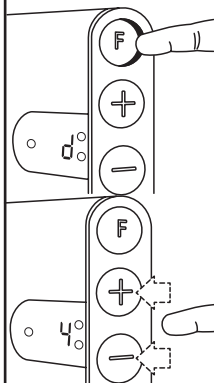

Välj veckodag genom att först trycka på "F" tills "d" (d=dag) visas i displayen. Tryck  $\Delta$  eller  $\nabla$  tills siffran för rätt dag visas i displayen.

Måndag = 1, tisdag = 2 osv. Avsluta med att trycka "F", eller så lagras det automatiskt efter ca 30 sek.

**OBS! Rätt veckodag måste programmeras på en senare tidpunkt än start av dagsänkning.**

## 6 Vad indikerar blinkande lampa och fast sken i lampan A och B?

**A** Sakta blinkande lampa visar att en sänkingsperiod, "7" eller "5" är aktiv. Samtidigt visar displayen önskad sänkningstemperatur.

**B** Fast sken på lampan över "7" eller "5" visar att DT är programmerat för sänkning, men att det just nu är en period på dygnet som inte sänkning är aktiv. Displayen visar den önskade normaltemperaturen.

## 9 Avbryt en sänkingsperiod

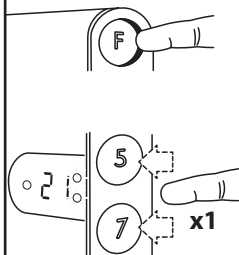

Håll knappen "F" intryckt och tryck samtidigt 1 gång på "7" eller "5" för att avbryta den period som är aktiv eller den kommande sänkingsperioden. Lampan A eller B lyser med fast sken i den aktuella perioden. Från kommande period är sänkningen aktiv igen.

## 10 Nollställa program

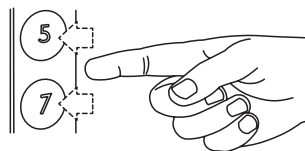

Tryck på "7" eller "5" tills den gröna lampan släcks.



**Obs!** DT-termostat är ej lämplig där det ofta är strömavbrott, eller elementet under längre tid är obevakad (ex. sommarbostad) då DT-termostaten går tillbaka till grundinställning, 22 °C vid strömavbrott eller driftstörningar.  
- ET-termostat rekommenderas i dessa fall.

### 3 Start av nattsänkning

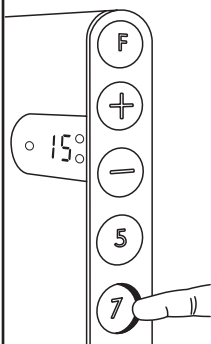

På den tidpunkt som sänkningen skall börja, tryck "7" tills 15°C visas i displayen. Nu blinkar grön lampa (B) sakta som tecken på att sänkningen är aktiv. Temperaturen sänker sig till 15°C de kommande 7 timmarna. Nattsänkning startar nu på samma tidpunkt varje kväll.

### 4 Start av dagsänkning

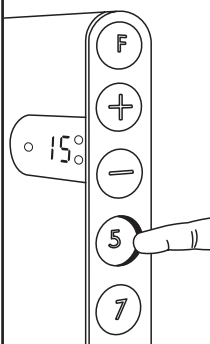

På den tidpunkt som sänkningen skall börja, tryck "5" tills 15°C visas i displayen. Nu blinkar grön lampa (B) i displayen sakta som tecken på att sänkningen är aktiv. Temperaturen sänker sig till 15°C de kommande 5 timmarna. Nattsänkning startar nu på samma tidpunkt varje kväll.

### 7 Ändra sänkningstemperatur

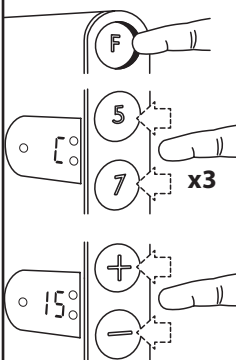

Håll knappen "F" intryckt och tryck samtidigt 3 gånger på "7" eller "5" beroende på vilken period du vill ändra. När "°C" blinkar i displayen, släpp "knappen" "F". Tryck  $\Delta$  eller  $\nabla$  för att välja din egen sänkningstemperatur. Du kan välja olika sänkningstemperaturer för dag- och nattsänkning.

### 8 Ändra längden på sänkingsperioden

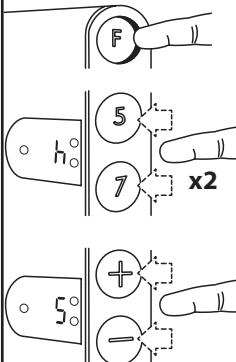

Håll knappen "F" intryckt och tryck samtidigt 2 gånger på "7" eller "5" beroende på vilken period du vill ändra. När "h" (hour=time) blinkar i displayen, släpp knappen "F". Tryck  $\Delta$  eller  $\nabla$  för att välja det antal timmar sänkningen ska pågå.

### 11 Kalibrering

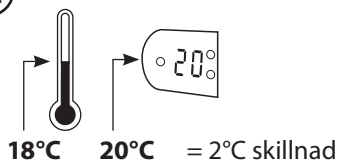

Om inte temperaturen på displayen stämmer överens med rummets temperatur kan detta justeras. Se till att elementet arbetar jämnt och stabilt, helst 24 timmar och på samma temperatur hela tiden. Håll dörrar och fönster stängda denna tiden. Då är du säker på att termostaten styr temperaturen i rummet. Vid större och snabbare temperaturförändringar kan kalibreringen bli påverkad och inte stämma så bra.



Håll knappen "F" intryckt tills "d" visas i displayen. Släpp "F" en kort stund och tryck en gång till på "F". Displayen visar nu °C och därefter den valda temperaturen. Tryck på  $\Delta$  eller  $\nabla$  tills det står samma temperatur på displayen som på rumstermometern (den verkliga temperaturen i rummet). Avsluta med att trycka på "F", eller vänta i 30 sekunder så lagras det automatiskt.

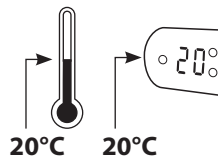

Elementet ska nu arbeta så att temperaturen blir den samma på NEO som på termometern i rummet.

*Lycka till med din smarta uppvärmning.*

## 1 Ensikäyttö tai käyttö yli 60 minuutin sähkökatkon jälkeen

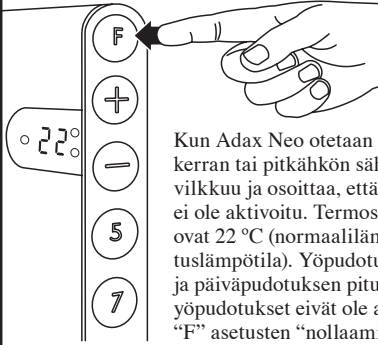

Kun Adax Neo otetaan käyttöön ensimmäisen kerran tai pitkähkön sähkökatkon jälkeen, näyttö vilkkuu ja osoittaa, että mitään pudotusohjelmaa ei ole aktivoitu. Termostaatin tehdasasetukset ovat 22 °C (normaalilämpötila) ja 15 °C (pudotuslämpötila). Yöpudotuksen pituus on 7 tuntia ja päiväpudotuksen pituus on 5 tuntia. Päivä- ja yöpudotukset eivät ole aktiivisia. Paina näppäintä "F" asetusten "nollaamiseksi".

## 2 Valitse normaalilämpötila

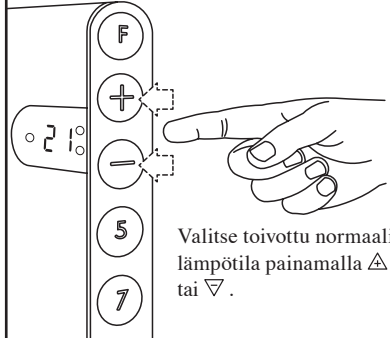

Valitse toivottu normaalilämpötila painamalla  $\Delta$  tai  $\nabla$ .

## 5 Valitse viikonpäivä

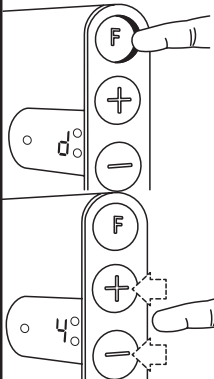

Valitse viikonpäivä painamalla näppäintä "F" kunnes "d" (d = day) näkyy näytöllä. Pidä näppäintä  $\Delta$  tai  $\nabla$  alhaalla kunnes kyseinen viikonpäivä näkyy näytöllä. Maanantai = 1, Tiistai = 2 jne. Lukitse asetus painamalla "F" tai odota 30 sekuntia, jolloin valittu päivä lukittuu automaattisesti. Huom! Oikea viikonpäivä on ohjelmoitava päiväpudotuksen käynnistysajankohtaa myöhemmin.

**Huom! Oikea viikonpäivä on ohjelmoitava päiväpudotuksen käynnistysajankohtaa myöhemmin.**

## 6 Mitä merkitsee vilkkuva valo ja kiinteä valo lamppuissa A ja B?



Hidas vilkkuva valo osoittaa, että pudotustoiminto on aktivoitu. Samaan aikaan näytössä näkyy toivottu asetuslämpötila. Kiinteä valo osoittaa, että termostaatti on ohjelmoitu pudotustoiminnolle, mutta että nyt on vuorokauden aika, jolloin pudotustoiminto ei ole aktiivinen.

## 9 Pudotusjakson peruuttaminen

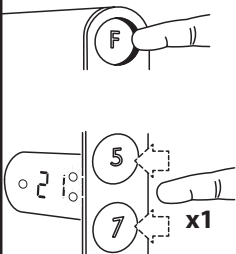

Paina näppäintä "F" ja pidä sitä alhaalla ja paina 1 kerran "7" tai "5" aktiivisen jakson tai tulossa olevan pudotusjakson peruuttamiseksi. Merkkivalo A tai B palaa kiinteästi kyseisen jakson aikana. Seuraavan jakson alusta pudotus on taas aktivoitu.

## 10 Pudotusohjelman nollaus

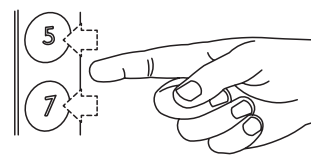

Paina "7" tai "5" kunnes vihreä valo sammuu.

### 3 Yöpudotuksen käynnistys

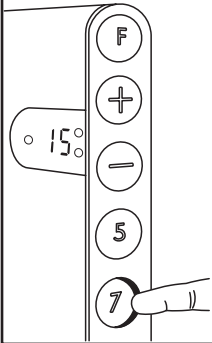

Kun haluat käynnistää lämpötilan pudotustoiminnan, paina "7" kunnes näyttöön ilmestyy 15 °C. Tällöin vihreä lamppu (B) alkaa vilkkua hitaasti ja osoittaa, että pudotustoiminto on aktivoitu. Lämpötila pysyy 15 °C:ssa seuraavan 7 tunnin aikana. Yöpudotus toistuu samasta ajankohdasta joka ilta.

### 4 Päiväpudotuksen käynnistys

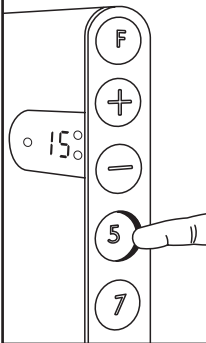

Kun haluat käynnistää lämpötilan pudotustoiminnan, paina "5" kunnes näyttöön ilmestyy 15 °C. Tällöin vihreä lamppu (A) alkaa vilkkua hitaasti ja osoittaa, että pudotustoiminto on aktivoitu. Lämpötila pysyy 15 °C:ssa seuraavan 5 tunnin aikana. Päiväpudotus toistuu viiteen vuorokautena joka viikko. Lauantaisin ja sunnuntaisin päiväpudotus ei ole aktivoitu.

### 7 Pudotuslämpötilan vaihtaminen

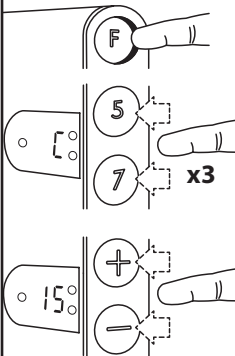

Paina "F"-näppäintä ja pidä sitä alhaalla ja paina samalla 3 kertaa näppäintä "7" tai "5" riippuen siitä, kumman jakson pituutta haluat muuttaa. Kun "°C" vilkkuu näytössä, vapauta näppäin "F". Paina  $\Delta$  tai  $\nabla$  pudotuslämpötilan valitsemiseksi. Voit valita eri pudotuslämpötiloja päivä- tai yölämpötiloiksi.

### 8 Pudotusjakson pituuden vaihtaminen

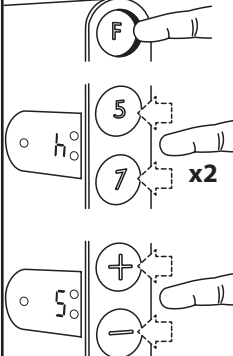

Paina "F"-näppäintä ja pidä sitä alhaalla alas ja paina 2 kertaa "7" tai "5" riippuen siitä, kumman jakson pituutta haluat vaihtaa. Kun "h" (hour=time) vilkkuu näytössä, vapauta näppäin "F". Paina  $\Delta$  tai  $\nabla$  pudotusjakson pituuden valitsemiseksi.

### 11 Kalibrointi

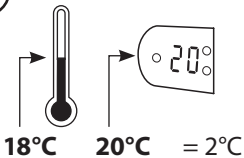

Jos Neon säädetty huonelämpötila ja termostaatin osoittama lämpötila eivät täsmää, termostaatti voidaan säätää uudelleen. Huolehdi siitä, että lämmitin toimii tasaisesti ja vähintään 24 tuntia vuorokaudessa samalla lämpötila-asetuksella. Pidä samaan aikaan kaikki ovet ja ikkunat suljettuna. Tällöin voit varmistua siitä, että Neo ohjaa huonelämpötilaa. Jos ulkolämpötilassa tapahtuu suuria ja nopeita muutoksia, se voi vaikuttaa kalibrointiin, joka ei pysy yhtä täsmällisenä.

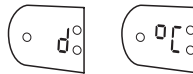

Paina näppäintä "F" ja pidä sitä alhaalla kunnes "d" näkyy näytössä. Vapauta näppäin "F" hetkeksi ja paina vielä yhden kerran näppäintä "F". Nyt °C ilmestyy näyttöön ja sen jälkeen näet valitsemasi normaali-lämpötilan. Paina  $\Delta$  tai  $\nabla$  kunnes näytössä on sama lämpötila kuin todellinen (mitattu) huonelämpötila. Lukitse asetus painamalla "F" tai odota 30 sekuntia, jolloin asetus lukittuu automaattisesti.

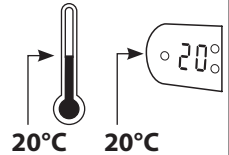

Lämmitin toimii nyt niin, että Neon säädetty lämpötila ja mitattu huonelämpötila täsmäävät.

## 1 First time use and after power cuts of over 60 minutes

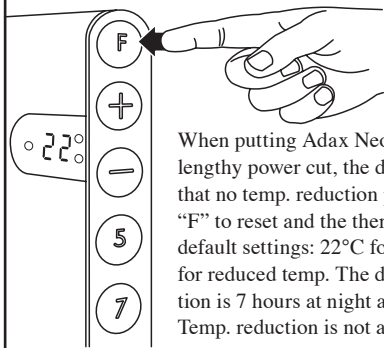

When putting Adax Neo into operation or after a lengthy power cut, the display will flash, showing that no temp. reduction programme is active. Press “F” to reset and the thermostat will revert to the default settings: 22°C for normal temp. and 15°C for reduced temp. The duration of temp. reduction is 7 hours at night and 5 hours during the day. Temp. reduction is not activated.

## 2 Select the normal temperature setting

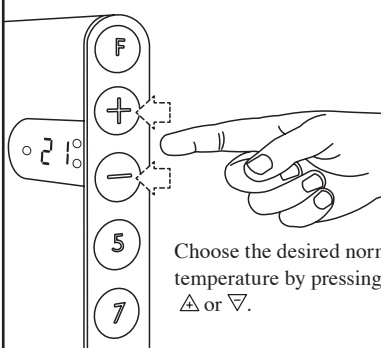

Choose the desired normal temperature by pressing  $\Delta$  or  $\nabla$ .

## 5 Set the correct day of the week

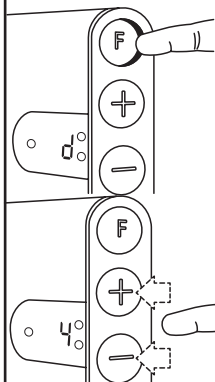

Set the correct week-day by holding down on “F” until “d” (d = day) is shown in the display.

Press  $\Delta$  or  $\nabla$  until the appropriate figure is displayed. Monday = 1, tuesday = 2 etc. Store the setting by pressing “F”, or allow it to be stored automatically after appr. 30 seconds.

**NB! The correct weekday must be set at a time later than the start of daytime temp. reduction.**

## 6 What do flashing lights and steady lights A and B indicate?

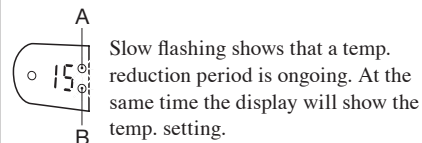

Slow flashing shows that a temp. reduction period is ongoing. At the same time the display will show the temp. setting.

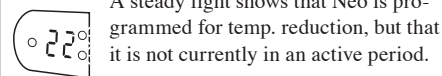

A steady light shows that Neo is programmed for temp. reduction, but that it is not currently in an active period.

## 9 Cancel a period of temp. reduction

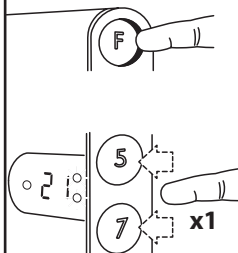

Hold down on “F” and press once on “7” or “5” to override the current active period, or the next period of temp. reduction. The lamp is lit steadily for the period in question. Temp. reduction will resume as usual from the following period.

x1

## 10 Delete a period of temp. reduction

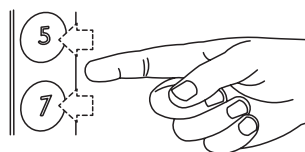

Hold down on “7” or “5” until the green lamp is extinguished.

**NB!** After power cuts of over 60 minutes the thermostat reverts to the default setting of 22°C.

### 3 Start nighttime temperature reduction

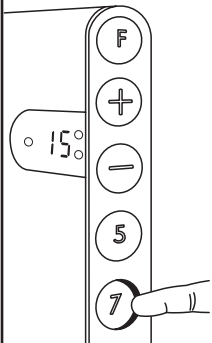

At the time you wish temp. reduction to start, press “7” until 15°C is displayed. The green lamp (B) will now flash slowly to indicate that temp. reduction is active. The temperature is lowered to 15°C for the next 7 hours. This will now be repeated at the same time every night.

### 4 Start daytime temperature reduction

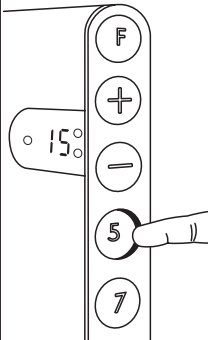

At the time of day you wish temp. reduction to start, hold down button “5” until 15°C is displayed. The green lamp (A) will flash slowly denoting that temp. reduction is active. The temperature is lowered to 15°C for the next 5 hours. This will now be repeated at the same time from Monday to Friday, leaving Saturday and Sunday unaffected.

### 7 Change the temp. reduction setting

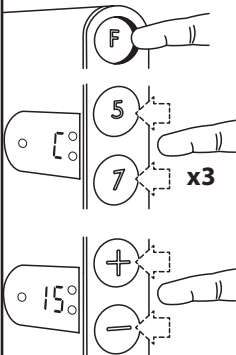

Hold down on “F” and press 3 times on “7” eller “5” depending on which you wish to change. When “°C” flashes in the display, release “F”.

Press  $\Delta$  or  $\nabla$  to choose your desired temp. You can select different daytime and nighttime settings.

### 8 Alter the duration of temp. reduction

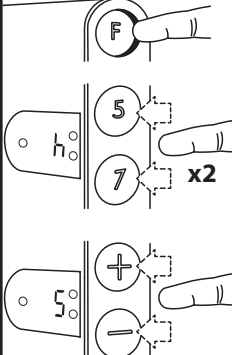

Hold down on “F” and press twice on “7” or “5” depending on which you wish to alter. When “h” (hour) flashes in the display, release “F”.

Press  $\Delta$  or  $\nabla$  to choose the number of hours you wish temp. reduction to last.

### 11 Calibration

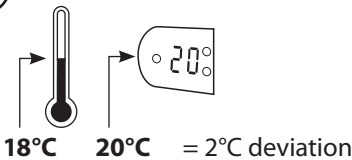

Should the actual room temperature and the Neo’s setting not correspond, Neo should be calibrated. First let the heater work steadily at the same temperature setting, preferably for at least 24 hours, keeping doors and windows closed. This makes certain that it is Neo that is controlling room temperature. Sudden, big changes in outdoor temperature may affect calibration, making it less precise.

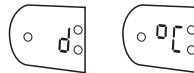

Hold down on “F” until “d” is displayed. Release “F” for a moment then press it once more. °C will be displayed, and then the setting for normal temp. Press  $\Delta$  or  $\nabla$  until the display shows the same as the actual measured room temperature. Store by pressing “F”, or let the new setting be automatically stored after appr. 30 seconds.

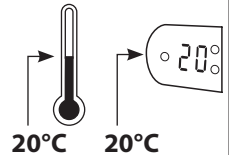

The heater will now work with the temperature displayed by Neo matching the actual temperature of the room.

## 1 Bei Inbetriebnahme und nach einem Stromausfall von über 60 Minuten

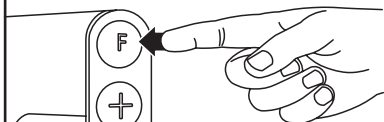

Bei Inbetriebnahme des Adax Neo oder nach längerem Stromausfall blinkt das Display als Zeichen dafür, dass keine Temperaturreduktionsprogramme aktiviert sind. Jetzt hat der Thermostat die Fabrikeinstellung von 22°C für Normaltemperatur und 15°C für reduzierte Temperatur. Die Temperaturabsenkung ist jetzt auf nachts 7 Stunden und tagsüber auf 5 Stunden eingestellt. Die Temperaturabsenkung ist jedoch noch nicht aktiviert. Durch Druck auf "F" in Nullstellung bringen

## 2 Normaltemperatur einstellen

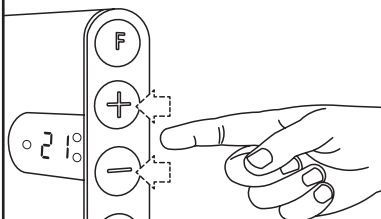

Durch Druck auf  $\Delta$  oder  $\nabla$  gewünschte Normaltemperatur wählen.

## 5 Richtigen Wochentag einstellen

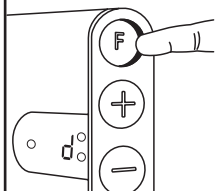

Auf "F" drücken, bis das Display "d" (day = Tag) anzeigt. Dann auf  $\Delta$  oder  $\nabla$  drücken, bis das Display die Zahl des gewünschten Tages anzeigt. Montag = 1, Dienstag = 2 usw. Durch Druck auf "F" die Einstellung beenden, ansonsten wird nach ca. 30 Sekunden die Einstellung automatisch gespeichert und beendet.

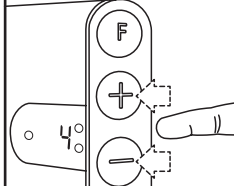

**NB! Der richtige Wochentag muss zu einem Zeitpunkt nach Beginn der Temperaturabsenkung tagsüber programmiert werden.**

## 6 Was bedeuten blinkendes und konstantes Licht A und B?

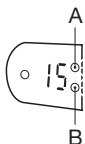

Schwaches Blinken zeigt an, dass eine der Absenkungsperioden aktiviert ist. Gleichzeitig zeigt das Display die gewünschte Temperatur an.



Konstantes Licht zeigt an, dass im Thermostat zwar die Temperaturabsenkung programmiert ist, diese jedoch gegenwärtig nicht aktiviert ist.

## 9 Aufhebung einer Absenkungsperiode



Bei gedrücktem "F" einmal auf "7" oder "5" drücken, um die aktive Periode oder die nächste Absenkungsperiode aufzuheben. Während der aktuellen Periode leuchtet die entsprechende Lampe A oder B konstant. Ab der folgenden Periode wird die Absenkung wieder aktiviert.

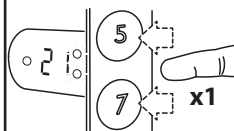

## 10 Löschen eines Absenkungsprogramms

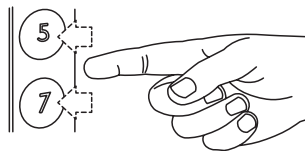

"7" oder "5" drücken, bis die grüne Lampe erlischt.

**NB!** Bei Stromausfall von über 60 Minuten schaltet der Thermostat auf 22 °C zurück.

### 3 Beginn der Temperaturabsenkung nachts

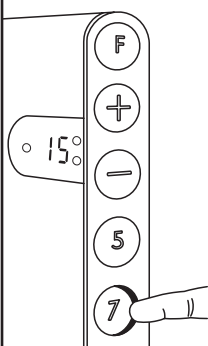

Zu dem Zeitpunkt, ab dem die Temperaturabsenkung gewünscht wird, "7" drücken bis das Display 15°C anzeigt. Jetzt bestätigt die grüne Lampe (B) durch schwaches Blinken die Aktivierung der Absenkung. In den folgenden 7 Stunden wird die Temperatur auf 15°C abgesenkt. Dieser Vorgang wird sich jeden Abend zum gleichen Zeitpunkt wiederholen.

### 4 Beginn der Temperaturabsenkung am Tage

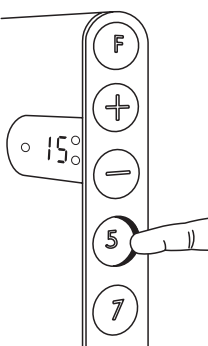

Zu dem Zeitpunkt, ab dem die Temperaturabsenkung gewünscht wird, "5" drücken, bis das Display 15°C anzeigt. Jetzt bestätigt die grüne Lampe (A) durch schwaches Blinken die Aktivierung der Absenkung. In den folgenden 5 Stunden wird die Temperatur auf 15°C abgesenkt. Dieser Vorgang wird sich an den Wochentagen wiederholen. Samstags und sonntags erfolgt tagsüber keine Temperaturabsenkung.

### 7 Absenkungstemperatur ändern

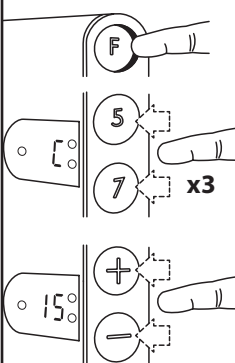

Bei gedrücktem "F" dreimal auf "7" oder "5" drücken, je nachdem welche Änderung gewünscht wird. "F" loslassen, sobald "°C" im Display aufleuchtet.

Auf  $\Delta$  oder  $\nabla$  drücken, um die gewünschte Temperatur einzustellen. Für Tag und Nacht können unterschiedliche Absenkungstemperaturen gewählt werden.

### 8 Dauer der Absenkungstemperatur ändern

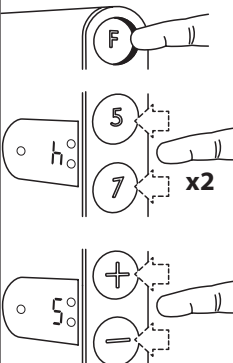

Bei gedrücktem "F" zweimal auf "7" oder "5" drücken, je nachdem welche Änderung gewünscht wird. "F" loslassen, sobald "h" (hour = Stunde) im Display aufleuchtet. Auf  $\Delta$  oder  $\nabla$  drücken und die Stundenanzahl für die gewünschte Dauer der Temperaturabsenkung einstellen.

### 11 Kalibrierung

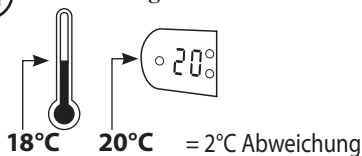

Sollte die Zimmertemperatur nicht mit der Neo-Einstellung übereinstimmen, kann der Thermostat nachjustiert werden. Vorher dafür sorgen, dass der Heizkörper bei derselben Temperatureinstellung möglichst 24 Stunden lang gleichmäßig und konstant arbeitet und dass Türen und Fenster in diesem Zeitraum geschlossen gehalten werden. Dann ist sichergestellt, dass Neo die Zimmertemperatur kontrolliert. Größe und schnelle Temperaturänderungen haben Einfluss auf die Kalibrierung und machen sie weniger genau.



"F" drücken, bis das Display "d" anzeigt. "F" kurz loslassen und dann nochmals drücken. Jetzt wird „°C“ angezeigt und danach die gewählte Normaltemperatur.  $\nabla$  oder  $\Delta$  drücken, bis die im Display angezeigte Temperatur mit der tatsächlich gemessenen Zimmertemperatur identisch ist. Durch Druck auf "F" beenden, ansonsten wird nach ca. 30 Sekunden automatisch gespeichert und beendet.

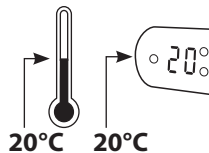

Der Heizkörper wird jetzt so arbeiten, dass die Zimmertemperatur der im Neo vorgegebenen Temperatur angepasst wird.

## 1 Première utilisation ou après une coupure de courant supérieure à 60 minutes

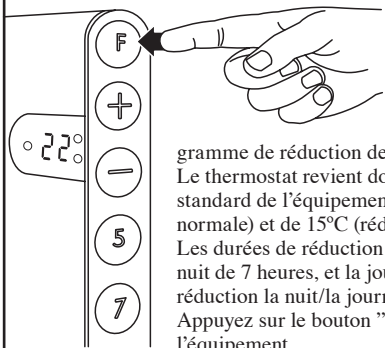

Lorsque l'Adax Neo est mis en service, ou suite à une coupure de courant un peu longue, l'affichage clignote pour indiquer qu'aucun programme de réduction de température n'est activé. Le thermostat revient dorénavant à la température standard de l'équipement de 22 °C (température normale) et de 15°C (réduction de température). Les durées de réduction de température sont, la nuit de 7 heures, et la journée de 5 heures. La réduction la nuit/la journée n'est pas activée. Appuyez sur le bouton "F" afin d'"initialiser" l'équipement.

## 2 Choisissez le réglage de la température normale

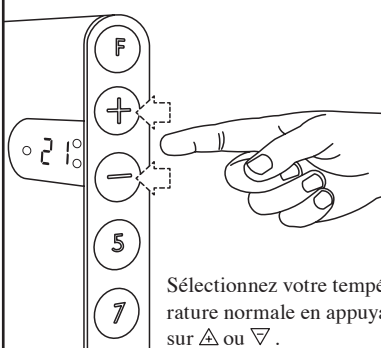

Sélectionnez votre température normale en appuyant sur  $\Delta$  ou  $\nabla$ .

## 5 Indiquez le jour de la semaine

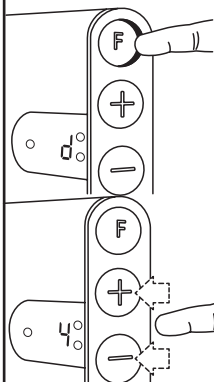

Indiquez le jour de la semaine choisi en maintenant la pression sur le bouton "F" jusqu'à ce "d" (d = day/jour) s'affiche.

Appuyez sur  $\Delta$  ou  $\nabla$  jusqu'à ce que le jour choisi s'affiche. Lundi = 1, mardi = 2, etc. Terminez le réglage en appuyant sur "F" (si vous ne le faites pas, le réglage est interrompu et enregistré automatiquement après environ 30 secondes).

**Nb! Le jour de la semaine choisi doit être programmé à une heure se trouvant après le début de la réduction de température en journée.**

## 6 Que signifient une lumière clignotante et une lumière continue sur les voyants A et B?

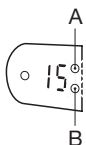

Un clignotement lent indique qu'une période de réduction de température est en cours. Simultanément, l'affichage indique la température souhaitée.



Une lumière continue indique que le thermostat est certes programmé pour la réduction de température mais que la réduction n'est pas active à ce moment précis de la journée.

## 9 Annuler une période de réduction de température

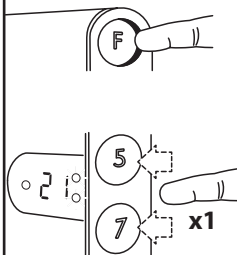

Maintenez la pression sur le bouton "F" et appuyez une fois sur le bouton "7" ou "5" pour annuler la période active en cours, ou la période de réduction de température à venir. Le voyant s'éclaire alors de manière constante pendant la période considérée. À partir de la période suivante, la réduction de température reprendra de nouveau normalement.

## 10 Effacer un programme de réduction de température

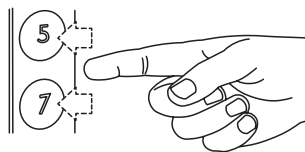

Maintenez la pression sur le bouton "7" ou "5" jusqu'à ce que le voyant vert s'éteigne.

**NB!** - Lors de coupures de courant supérieures à 60 minutes, le thermostat revient à la température standard de l'équipement de 22 °C.



**NB!** - Lors de coupures de courant supérieures à 60 minutes, le thermostat revient à la température standard de l'équipement de 22 °C.

### 3 Démarrage de la réduction de température la nuit

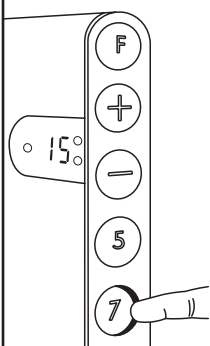

À l'heure de démarrage souhaitée de la réduction de température, appuyez sur le bouton "7" jusqu'à ce que 15°C soit affiché. Le voyant vert (B) va maintenant clignoter lentement pour indiquer que la réduction de température est activée. La température diminue jusqu'à 15°C et y reste pendant les 7 heures suivantes. La réduction de température nocturne se mettra dorénavant en route à la même heure chaque soir.

### 4 Démarrage de la réduction de température la journée

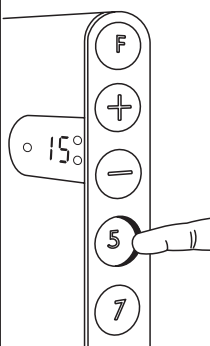

À l'heure de démarrage souhaitée de la réduction de température, appuyez sur le bouton "5" jusqu'à ce que 15°C soit affiché. Le voyant vert (A) va maintenant clignoter lentement pour montrer que la réduction de température est activée. La température diminue jusqu'à 15°C et y reste pendant les 5 heures suivantes. La réduction de température en journée se répétera dorénavant du lundi au vendredi, mais pas les samedis et dimanches.

### 7 Modifier la réduction de température

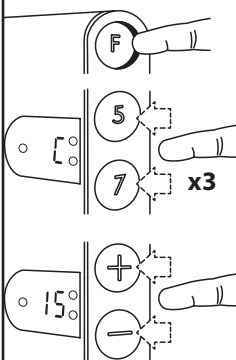

Maintenez une pression sur le bouton "F" et appuyez trois fois sur "7" ou "5" en fonction de celui que vous souhaitez modifier. Quand "°C" clignote, relâchez le bouton "F". Appuyez sur  $\Delta$  ou  $\nabla$  pour choisir votre température désirée. Vous pouvez sélectionner des températures distinctes pour la journée et pour la nuit.

### 8 Modifier la durée de la période de réduction

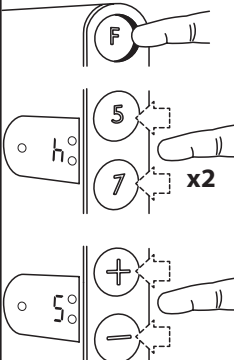

Maintenez une pression sur le bouton "F" et appuyez deux fois sur "7" ou "5" en fonction de celui que vous souhaitez modifier. Lorsque "h" (h = heure) clignote, relâchez le bouton "F".

Appuyez sur  $\Delta$  ou  $\nabla$  pour choisir le nombre total d'heures de réduction de température désiré.

### 11 Calibrage

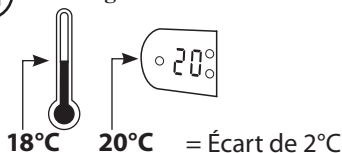

S'il existe un écart entre la température ambiante et la température programmée sur l'équipement Neo, ceci peut être ajusté. Veuillez d'abord à ce que le radiateur marche en permanence et de manière stable pendant au moins 24 heures, qu'il soit réglé sur une même température, et gardez bien les portes et fenêtres fermées pendant ce laps de temps. Ceci garantira ainsi que la régulation de la température de la pièce se fait grâce à Neo. Lors d'importants et rapides changements climatiques à l'extérieur du logement, le calibrage peut être affecté, ce qui le rend moins précis.



Maintenez une pression sur le bouton "F" jusqu'à ce que "d" soit affiché. Relâchez le bouton "F" un court instant et appuyez une nouvelle fois sur le bouton "F". «°C» apparaît alors, puis le réglage de la température normale. Appuyez sur  $\Delta$  ou  $\nabla$  jusqu'à obtenir sur le voyant le même chiffre que la température ambiante réelle relevée. Terminez en appuyant sur le bouton "F" (si vous ne le faites pas, le réglage est interrompu et enregistré automatiquement après environ 30 secondes).

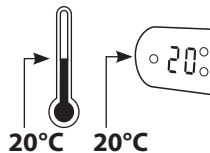

La radiateur va maintenant pouvoir fonctionner avec une température programmée équivalente à la température ambiante relevée.

## 1 Postupak kod prve uporabe ili nakon prekida napajanja duljeg od 60 minuta

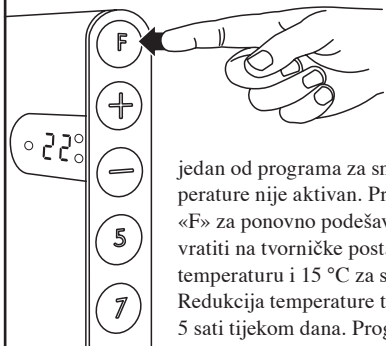

Prilikom instalacije ili nakon duljeg prekida napajanja električnom energijom, zaslon će bljeskati (treptati), pokazujući da niti

jedan od programa za sniženje (redukciju) temperature nije aktivan. Pritisnite funkcijsku tipku «F» za ponovno podešavanje i termostat će se vratiti na tvorničke postavke: 22 °C za normalnu temperaturu i 15 °C za sniženu temperaturu. Redukcija temperature traje 7 sati tijekom noći i 5 sati tijekom dana. Program za sniženje (redukciju) temperature nije aktivan.

## 2 Podešavanje normalne temperature

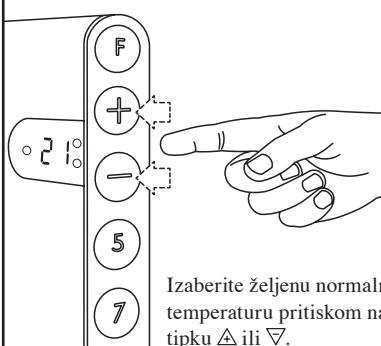

Izaberite željenu normalnu temperaturu pritiskom na tipku  $\Delta$  ili  $\nabla$ .

## 5 Odabir dana u tjednu

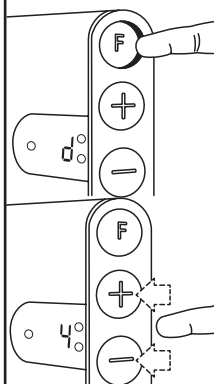

Podesite dan u tjednu držeći pritisnutom funkcijsku tipku «F» sve dok se na zaslonu ne pokaže «d» (d = dan).

Pritišćite tipku  $\Delta$  ili  $\nabla$ , sve dok se ne pokaže odgovarajući broj. Ponedjeljak = 1, utorak = 2 itd. Željeni dan podesite pritiskom na funkcijsku tipku «F», ili sačekajte otprilike 30 sekundi dok se automatski ne spremi.

**VAŽNA NAPOMENA:**  
Odgovarajući dan u tjednu mora biti podešen nakon početka perioda sniženja dnevne temperature.

## 6 Što pokazuju lampice A i B kada bljeskaju (trepte) ili svijetle

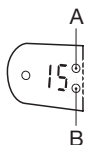

Popolagano bljeskanje (treptanje) pokazuje da je u vrijeme razdoblje snižene (redukcije) temperature. Istovremeno na zaslonu se pokazuje podešena temperatura.



Stalno svijetlo na lampici znači da je NEO programiran za sniženje (redukciju) temperature, ali da taj program trenutno nije aktivan.

## 9 Prekid perioda snižene temperature

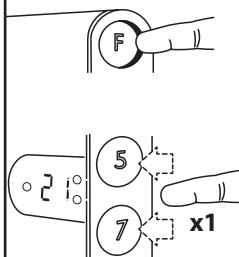

Držeći pritisnutom funkcijsku tipku «F», pritisnite jednom tipku «7» ili «5» da bi premostili trenutno aktivni period, ili period snižene (redukcije) temperature koji slijedi. Lampica svijetli stalno u tom periodu. Redukcija temperature ponovo će započeti od sljedećeg perioda kako je uobičajeno.

## 10 Brisanje perioda snižene temperature

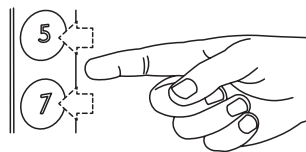

Pritišćite tipku «7» ili «5» sve dok se zelena lampica ne ugasi.

### 3 Početak sniženja noćne temperature

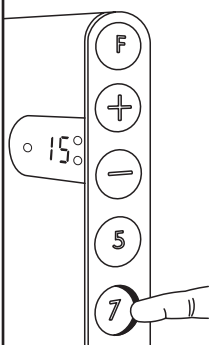

U vrijeme kada želite započeti redukciju noćne temperature pritisnite tipku «7» sve dok se na zaslonu ne pokaže 15 °C. Zelena lampica (B) polako će bljeskati pokazujući da je aktiviran program za redukciju temperature. Temperatura će biti snižena na 15 °C sljedećih 7 sati. Ovaj program će se od sada ponavljati (aktivirati) u isto vrijeme svaku noć.

### 4 Početak sniženja dnevne temperature

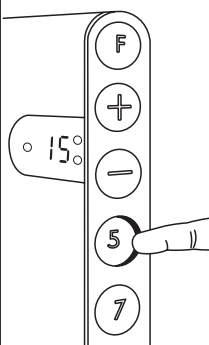

U vrijeme kada želite započeti redukciju dnevne temperature pritisnite tipku «5» sve dok se na zaslonu ne pokaže 15 °C. Zelena lampica (A) polako će bljeskati pokazujući da je aktiviran program za redukciju temperature. Temperatura će biti snižena na 15 °C sljedećih 5 sati. Ovaj program će se sada ponavljati od ponedjeljka do petka, izostavljajući subotu i nedjelju.

### 7 Promjena snižene temperature

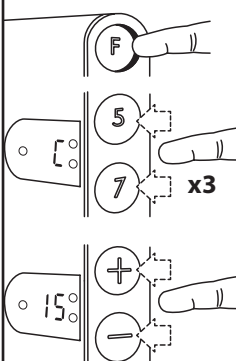

Držeći pritisnutom funkcijsku tipku «F», pritisnite tri puta tipku «7» ili «5», ovisno o programu unutar kojeg želite promjenu. Kada na zaslonu počne bljeskati simbol °C, otpustite tipku «F».

Pritisnite tipku  $\Delta$  ili  $\nabla$  da bi izabrali željenu temperaturu. Možete izabrati različite dnevne i noćne postavke.

### 8 Promjena perioda snižene temperature

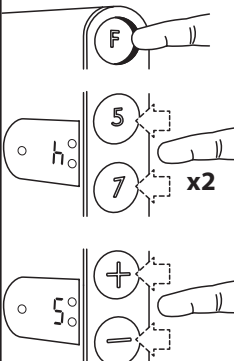

Držeći pritisnutom funkcijsku tipku «F», pritisnite tri puta tipku «7» ili «5», ovisno o programu unutar kojeg želite promjenu. Kada na zaslonu počne bljeskati simbol «h» (sat), otpustite tipku «F».

Pritisnite tipku  $\Delta$  ili  $\nabla$  da bi izabrali broj sati koliko želite da vam traje period snižene (redukcija) temperature.

### 11 Kalibracija

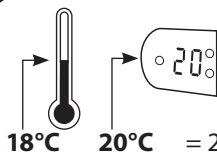

Ukoliko stvarna sobna temperatura odstupa od one koju pokazuje NEO, treba izvršiti kalibraciju uređaja. Najprije ostavite grijalicu da radi na stalnoj podešenoj temperaturi, najmanje 24 sata, uz zatvorene prozore i vrata. Tako će te biti sigurni da sobnu temperaturu regulira NEO. Iznadna, velike promjene vanjske temperature mogu utjecati na kalibraciju, čineći je manje preciznom.



Zadržite pritisnutom tipku «F» sve dok se na zaslonu ne pokaže «d». Otpustite tipku «F» na trenutak i zatim je još jednom pritisnite. Na zaslonu će se pokazati simbol C, a zatim postavka za normalnu temperaturu. Pritisnite tipku  $\Delta$  ili  $\nabla$  sve dok se na zaslonu ne pokaže ista temperatura koja odgovara izmjerenoj sobnoj temperaturi. Spremite podešenu temperaturu (postavku) pritiskom na tipku «F» ili sačekajte otprilike 30 sekundi da se automatski memorira.

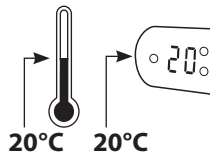

Grijalica će sada raditi na temperaturi prikazanoj na zaslonu uređaja NEO, usklađenoj sa stvarnom sobnom temperaturom.

## 1 Prvo uključenje ili uključenje nakon isključenja dužeg od 60 minuta

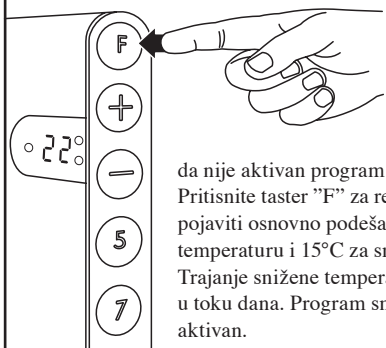

Kada prvi put uključujete ADAX NEO ili kod uključnja nakon dužeg isključenja, displej će blinkati, pokazujući

da nije aktivan program redukcije temperature. Pritisnite taster "F" za reset i na termostatu će se pojaviti osnovno podešavanje: 22°C za normalnu temperaturu i 15°C za sniženu temperaturu. Trajanje snižene temperature je 7 sati noću i 5 sati u toku dana. Program sniženja temperature nije aktivan.

## 2 Podešavanje

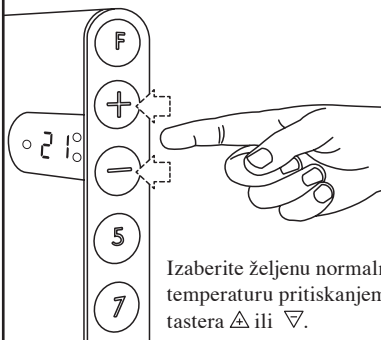

Izaberite željenu normalnu temperaturu pritiskanjem tastera  $\Delta$  ili  $\nabla$ .

## 5 Podešavanje dana u nedelji

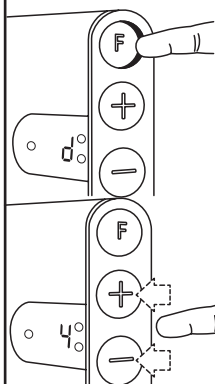

Podesite tačan dan u nedelji držeći pritisnut taster "F" dok se "d" (d-dan) ne prikaže na displeju.

Pritiskajte  $\Delta$  ili  $\nabla$  dok se odgovarajući broj ne pojavi na displeju. Ponedjeljak-1, Utorak-2, Sreda-3 itd. Sačuvajte podešavanje pritiskom na taster "F", ili pustite da se podešavanje zapamti automatski nakon oko 30sec.

**Pažnja! Ispravan dan u nedelji mora biti podešen pre starta dnevnog sniženja temperature.**

## 6 Šta pokazuju lampice A i B kada blinkaju i kada su stalno uključene

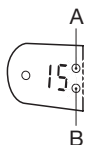

Lagano blinkanje pokazuje da je period sniženja temperature uključen. U isto vreme na displeju se pokazuje zadata temperatura



Stalno upaljena zelena lampica pokazuje da je NEO programiran za sniženje temperature, ali da trenutno nije u aktivnom periodu.

## 9 Prekid perioda snižene temperature

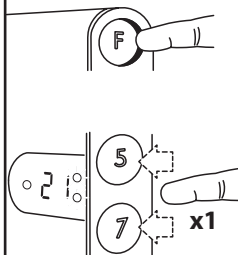

Držite pritisnut taster "F" i pritisnite jednom taster "7" ili "5" da preskočite trenutno aktivan period, ili sledeći period sniženja temperature. Lampica će svetleti stalno za period koji ste preskočili. Sniženje temperature neće se pojaviti kao što je uobičajeno u sledećem periodu.

## 10 Brisanje perioda snižene temperature

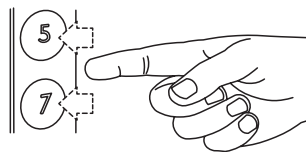

Držite pritisnut taster "7" ili "5" dok se zelena lampica ne ugasi.

**PAŽNJA!** Posle isključenja iz napajanja, dužeg od 60 minuta, termostat se vraća na osnovno podešavanje!!!

### 3 Uključenje noćnog sniženja temperature

U vreme u koje želite da startuje sniženje temperature držite pritisnut taster "7" dok se na displeju ne pojavi 15°C. Zelena lampica (B) će blinkati polako i pokazivati da je sniženje temperature aktivno. Temperatura je snižena na 15°C sledećih 7 sati. Ovo sniženje će se ponavljati u isto vreme svake naredne noći.

### 4 Uključenje dnevnog sniženja temperature

U vreme u koje želite da startuje dnevno sniženje temperature držite pritisnut taster "5" dok se na displeju ne pojavi 15°C. Zelena lampica (A) će blinkati polako i pokazivati da je sniženje temperature aktivno. Temperatura je snižena na 15°C sledećih 5 sati. Ovo sniženje će se ponavljati u isto vreme svakog -radnog dana od PONEDELJEK do PETKA, ostavljajući SUBOTU i NEDELJU bez sniženja temperature.

### 7 Promena vrednosti snižene temperature

Držite pritisnut taster "F" i pritisnite 3 puta taster "7" ili "5" u zavisnosti koju vrednost snižene temperature želite da promenite. Kada na displeju počne da blinka "C" otpustite "F".

Tasterima  $\Delta$  ili  $\nabla$  izaberite odgovarajuću temperaturu. Možete izabrati različitu noćnu i dnevnu sniženu temperaturu.

### 8 Promena vremena trajanja snižene temperature

Držite pritisnut taster "F" i pritisnite 2 puta taster "7" ili "5" u zavisnosti koje vreme želite da promenite. Kada na displeju počne da blinka "h" (h-sati) otpustite "F".

Tasterima  $\Delta$  ili  $\nabla$  izaberite broj sati za koje želite da trajesniženje temperature.

### 11 Kalibracija

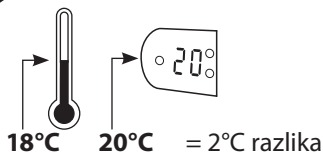

Ukoliko trenutna temperatura u prostoriji i temperatura podešena na termostatu nisu iste, radijator se mora kalibrirati. Prvo pustite da radijator radi duži period podešen na istu temperaturu po mogućnosti 24 sata, držeći zatvorena vrata i prozore. Ovo sigurno obezbeđuje da NEO u potpunosti reguliše sobnu temperaturu. Naravno velike promene u spoljnoj temperaturi mogu uticati na preciznost kalibracije.



Držite pritisnut taster "F" dok se "d" ne pojavi na displeju. Pustite "F" na trenutak i pritisnite još jednom. °C će se pojaviti na displeju i tada podesite normalnu temperaturu. Pritisnite taster  $\Delta$  ili  $\nabla$  sve dok se na displeju ne pokaže temperatura ista kao merena u prostoru. Zapamtite pritiskom na taster "F", ili pustite da se podešena temperatura zapamti automatski za oko 30 sekundi.

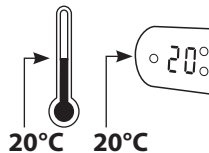

Radijator će sada raditi sa temperaturom prikazanom na displeju koja je jednaka stvarnoj temperaturi u prostoru

## 1 Postopek pri prvi uporabi ali pri prekinitvi napajanja daljši od 60 minut

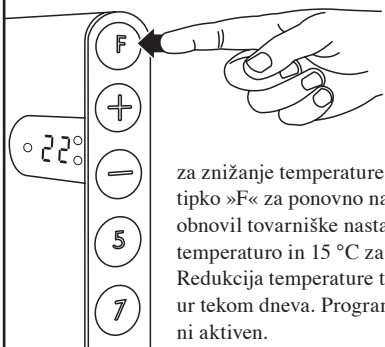

Pri prvi instalaciji ali pri prekinitvi napajanja z električno energijo, bo zaslon utripal ter s tem pokazal, da ni aktiven noben program

za znižanje temperature. Pritisnite funkcijsko tipko »F« za ponovno nastavljanje in termostat bo obnovil tovarniške nastavitve; 22 °C za normalno temperaturo in 15 °C za znižano temperaturo. Redukcija temperature traja 7 ur tekom noči in 5 ur tekom dneva. Program za znižanje temperature ni aktiven.

## 2 Nastavitev normalne temperature

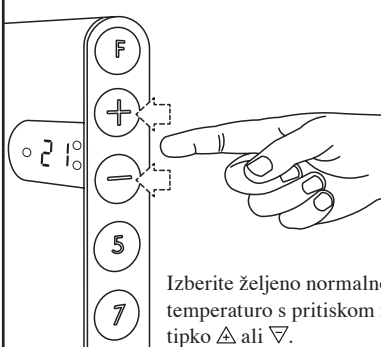

Izberite željeno normalno temperaturo s pritiskom na tipko  $\Delta$  ali  $\nabla$ .

## 5 Izbira dneva v tednu

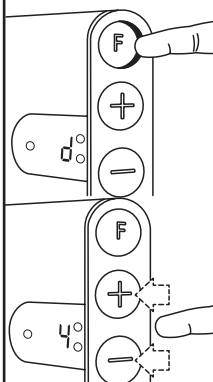

Nastavite dan v tednu z držanjem funkcijske tipke »F« vse dokler se na zaslonu ne pokaže »d« (d=dan). Pritiskajte tipko  $\Delta$  ali  $\nabla$  vse dokler se ne pokaže željena številka (1=poneedeljek, 2=torek, itd.). Željeni dan nastavite s pritiskom na funkcijsko tipko »F« ali počakajte 30 sekund, da se avtomatsko nastavi sam.

**VAŽNO OPOZORILO:** Željeni dan v tednu mora biti nastavljen pred začetkom periodičnega znižanja dnevne temperature.

## 6 Kaj kažejo lučke A in B ko svetijo ali utripajo

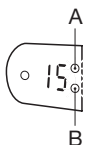

Rahlo utripanje kaže na to, da je v teku obdobje znižane temperature. Istočasno se na zaslonu pokaže znižana temperatura.



Prižgana lučka pomeni, da je NEO programiran za znižanje temperature ali da ta program trenutno ni aktivan.

## 9 Prekinitvev obdobja znižane temperature

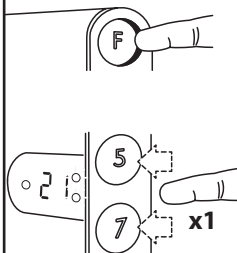

Držite funkcijsko tipko »F« in hkrati enkrat pritisnite tipko »7« ali »5« da bi spremenili trenutno aktivno obdobje ali obdobje znižane temperature, ki sledi. Lučka bo svetila vedno v tem obdobju. Znižanje temperature bo ponovno začelo delovati od sledečega obdobja, kakor je običajno.

## 10 Brisanje obdobja znižane temperature

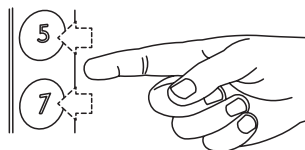

Pritiskajte tipko »7« ali »5« vse dokler se zelena lučka ne ugasne.

### 3 Zniževanje nočne temperature

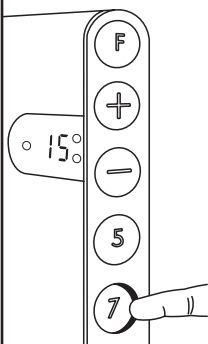

Ko želite začeti znižanje nočne temperature pritisnite tipko »7« vse dokler se na zaslonu ne pokaže 15 °C. Zelena lučka (B) bo počasi svetila ter s tem pokazala, da je aktiviran program za redukcijo temperature. Temperatura bo znižana na 15 °C naslednjih 7 ur. Program se bo nato ponavljal vsako noč.

### 4 Zniževanje dnevne temperature

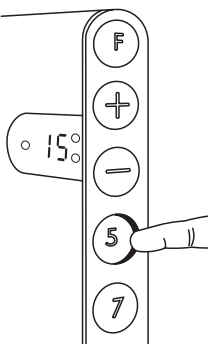

Ko želite začeti znižanje dnevne temperature pritisnite tipko »5« vse dokler se na zaslonu ne pokaže 15 °C. Zelena lučka (A) bo počasi svetila ter s tem pokazala, da je aktiviran program za redukcijo temperature. Temperatura bo znižana na 15 °C naslednjih 5 ur. Program se bo nato ponavljal od ponedeljka do petka, z izjemo sobote in nedelje.

### 7 Zamenjava znižane temperature

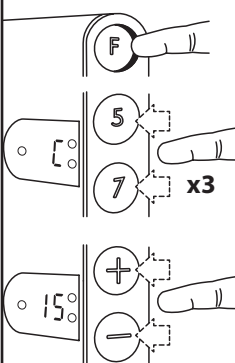

Držite funkcijsko tipko »F« in hkrati trikrat pritisnite tipko »7« ali »5«, odvisno od tega kateri program želite zamenjati. Ko začne na zaslonu utripati simbol °C, spustite tipko »F«.

Pritisčajte tipko  $\Delta$  ali  $\nabla$ , da izberete željeno temperaturo. Izberete lahko različne dnevne in nočne postavke.

### 8 Zamenjava obdobja znižane temperature

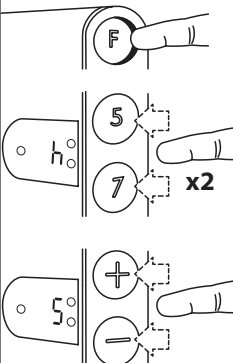

Držite funkcijsko tipko »F« in hkrati dvakrat pritisnite tipko »7« ali »5«, odvisno od programa znotraj katerega želite zamenjavo. Ko začne na zaslonu utripati simbol »h« spustite tipko »F«. Pritisčajte tipko  $\Delta$  ali  $\nabla$  da izberete število ur, kolikor želite periodo znižane temperature.

### 11 Kalibracija

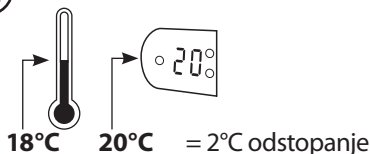

V kolikor dejanska sobna temperatura odstopa od tiste, ki jo prikazuje NEO, je potrebno napravo kalibrirati. Najprej pustite napravo, da najmanj 24 ur deluje na stalno nastavljeni temperaturi, ob stalno zaprtih vratih in oknih. Tako boste sigurni, da sobno temperatura regulira NEO.

Iznenadne, večje spremembe zunanje temperature, lahko vplivajo na kalibracijo, da je manj natančna.



Držite funkcijsko tipko »F«, dokler se na zaslonu ne pokaže »d«. Za trenutek odpustite tipko »F« in jo še enkrat pritisnite. Na zaslonu se bo pokazal simbol °C, nato pa postavka za normalno temperaturo. Pritisčajte tipko  $\Delta$  ali  $\nabla$  vse dokler se na zaslonu ne pokaže ista temperatura, ki odgovarja izmerjeni sobni temperaturi. Nastavite željeno temperaturo s pritiskom na tipko »F« ali počakajte približno 30 sekund da se avtomatsko shrani.

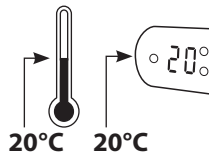

Radiator bo sedaj deloval na temperaturi, ki je prikazana na zaslonu naprave NEO, usklajeni z dejansko sobno temperaturo.

## 1 Pierwsze uruchomienie oraz włączenie po braku zasilania przekraczającym 60 minut

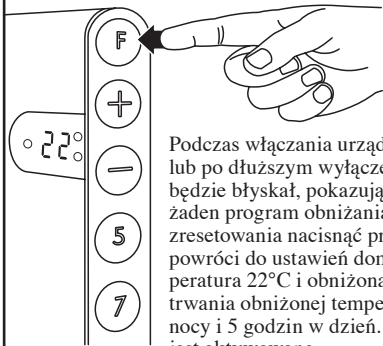

Podczas włączania urządzenia Adax Neo do pracy lub po dłuższym wyłączeniu zasilania, wyświetlacz będzie błyskał, pokazując, że nie jest aktywny żaden program obniżania temperatury. W celu zresetowania nacisnąć przycisk „F”, urządzenie DT powróci do ustawień domyślnych: komfortowa temperatura 22°C i obniżona temperatura 15°C. Czas trwania obniżonej temperatury wynosi 7 godzin w nocy i 5 godzin w dzień. Obniżanie temperatury nie jest aktywowane.

## 2 Wybieranie ustawienia temperatury komfortowej

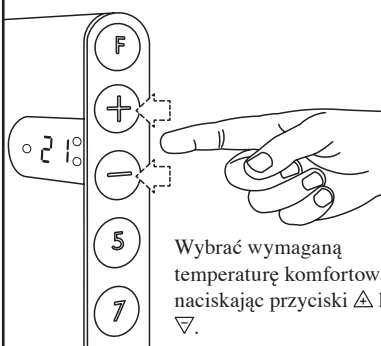

Wybrać wymaganą temperaturę komfortową, naciskając przyciski  $\Delta$  lub  $\nabla$ .

## 5 Ustawianie prawidłowego dnia tygodnia

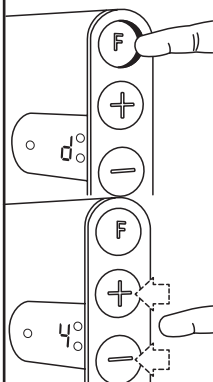

Ustawić prawidłowy dzień tygodnia poprzez naciskanie przycisku „F” aż na wyświetlaczu pokaże się „d” (d = dzień). Nacisnąć przyciski  $\Delta$  lub  $\nabla$ , aż zostanie wyświetlona odpowiednia cyfra.

Poniedziałek = 1, wtorek = 2, itd. Zapisać ustawienia, naciskając przycisk „F” lub pozwolić na zapisanie automatyczne po około 20 sekundach.

**Uwaga!** Odpowiedni dzień tygodnia ustala się po wcześniejszym ustaleniu godziny rozpoczęcia zmniejszenia temperatury dziennej.

## 6 Co sygnalizują lampki błyskające i świecące w sposób ciągły nad 7 i 5?

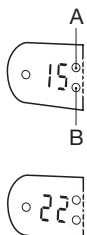

A Powolne błyskanie pokazuje, że trwa okres obniżenia temperatury „7” lub „5”. W tym samym czasie wyświetlacz będzie pokazywał ustawioną temperaturę. Ciągłe światło nad przyciskiem „7” lub „5” pokazuje, że Termostat jest zaprogramowany na obniżanie temperatury, ale że aktualnie nie jest to okres aktywny.

## 9 Anulowanie okresu obniżenia temperatury

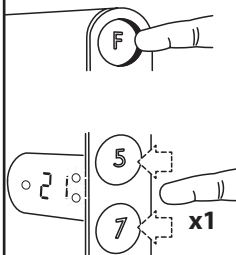

Przytrzymać naciśnięty przycisk „F” i nacisnąć raz przycisk „7” lub „5”, w celu zmiany aktualnego okresu aktywnego lub następnego okresu obniżenia temperatury. Dla danego okresu lampka świeci w sposób ciągły. Od następnego okresu obniżenie temperatury będzie realizowane jak zwykle.

## 10 Usuwanie okresu obniżenia temperatury

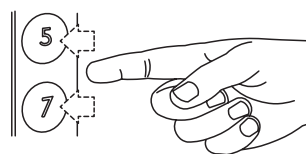

Nacisnąć przycisk „7” lub „5”, aż zielona lampka zgaśnie.



**Uwaga!** W miejscach narażonych na częste braki zasilania oraz takich w których urządzenia pozostają bez nadzoru przez dłuższy czas (na przykład w domkach letniskowych), nie zaleca się stosowania regulatorów Termostat, ponieważ po przerwie w zasilaniu wracają do ustawień fabrycznych (22°C).

### 3 Uruchomienie nocnego obniżenia temperatury

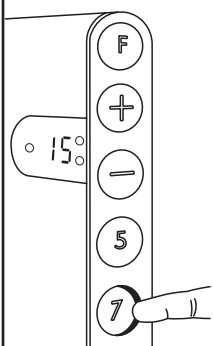

W czasie, w którym ma rozpocząć się obniżanie temperatury, naciskać przycisk „7”, aż zostanie wyświetlona wartość 15°C. Lampka nad przyciskiem „7” będzie teraz powoli błyskać, wskazując, że obniżanie temperatury jest aktywne. Temperatura jest obniżana do 15°C przez następnych 7 godzin. Będzie się to teraz powtarzać w tym samym czasie, w każdą noc, w kolejnych tygodniach.

### 4 Uruchomienie dziennego obniżenia temperatury

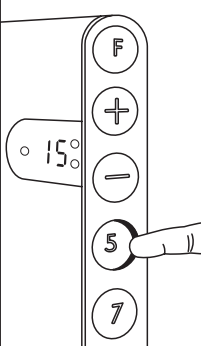

W czasie, w którym ma rozpocząć się obniżanie temperatury, naciskać przycisk „5”, aż zostanie wyświetlona wartość 15°C. Lampka nad przyciskiem „5” będzie teraz powoli błyskać, wskazując, że obniżanie temperatury jest aktywne. Temperatura jest obniżana do 15°C przez następnych 5 godzin. Będzie się to teraz powtarzać w tym samym czasie od poniedziałku do piątku, pozostawiając sobotę i niedzielę nie zmienioną.

### 7 Zmiana ustawienia obniżenia temperatury

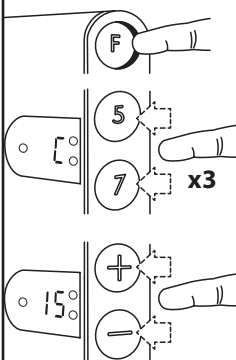

Przytrzymać naciśnięty przycisk „F” i nacisnąć 3 razy przycisk „7” lub „5”, zależnie od tego, co ma być zmieniane. Gdy na wyświetlaczu błyska „°C”, zwolnić przycisk „F”. Naciskać przyciski  $\Delta$  lub  $\nabla$ , w celu wybrania wymaganej temperatury. Można wybierać różne ustawienia czasu dnia i nocy.

### 8 Zmiana czasu trwania obniżenia temperatury

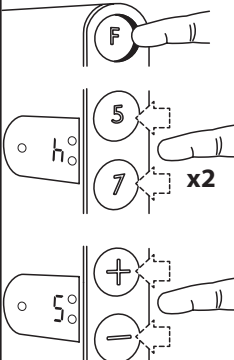

Przytrzymać naciśnięty przycisk „F” i nacisnąć 2 razy przycisk „7” lub „5”, zależnie od tego, co ma być zmieniane. Gdy na wyświetlaczu błyska „h” (godzina), zwolnić przycisk „F”. Naciskać przyciski  $\Delta$  lub  $\nabla$ , w celu wybrania wymaganej liczby godzin, w których ma trwać obniżenie temperatury.

### 11 Kalibrowanie

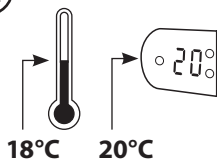

18°C 20°C

Jeżeli aktualna temperatura pomieszczenia i ustawienie Termostat nie są zgodne, Termostat powinien być kalibrowany. Najpierw należy umożliwić spokojną pracę grzejnika przy ustawionej temperaturze, najlepiej przez przynajmniej 24 godziny, utrzymując zamknięte drzwi i okna. Zapewni to, że Termostat steruje temperaturą pomieszczenia. Nagłe, duże zmiany temperatury zewnętrznej zakłóca kalibrowanie, czyniąc ją mniej dokładną.



Naciskać przycisk „F”, aż zostanie wyświetlona litera „d”. Zwolnić na chwilę przycisk „F”, następnie nacisnąć jeszcze raz. Wyświetli się symbol °C, a następnie nastawa dla temperatury komfortowej. Naciskać przyciski  $\Delta$  lub  $\nabla$ , aż wyświetlacz pokaże wartość równą aktualnie zmierzonej temperatury pomieszczenia. Zapisać poprzez naciśnięcie przycisku „F” lub pozwolić, by nowa nastawa została zapisana automatycznie po około 30 sekundach.

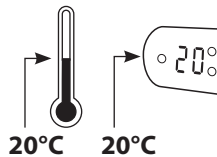

20°C 20°C

Grzejnik będzie teraz pracował przy temperaturze wyświetlanej przez Termostat, dostosowując się do aktualnej temperatury pomieszczenia.

## 1 Esimest korda sisse lülitades või pärast rohkem kui 60 min. kestvat elektrikatkestust.

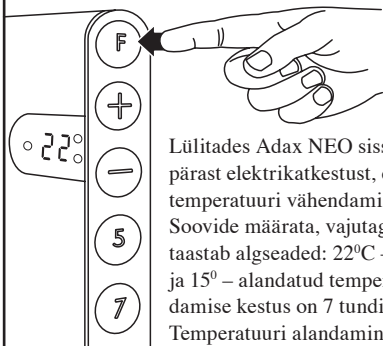

Lülitades Adax NEO sisse esimest korda või pärast elektrikatkestust, ekraan vilgub, nädates, et temperatuuri vähendamise programm pole aktiivne. Soovide määrata, vajutage nuppu „F“ ja termostaat taastab algsed: 22°C – normaalne temperatuur ja 15° – alandatud temperatuur. Temperatuuri alandamise kestus on 7 tundi öösel ja 5 tundi päeval. Temperatuuri alandamine pole aktiveeritud.

## 2 Määrake soovitud temperatuur

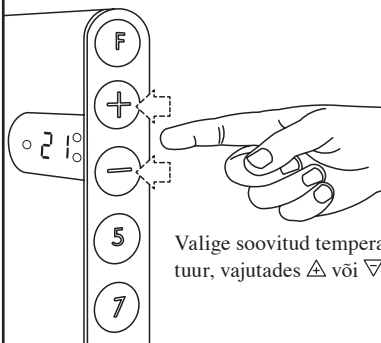

Valige soovitud temperatuur, vajutades  $\Delta$  või  $\nabla$ .

## 5 Määrake õige nädalapäev

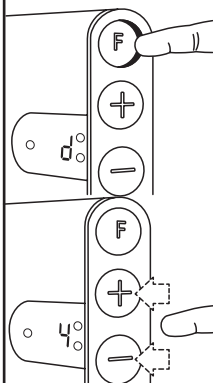

Määrake õige nädalapäev, vajutades nuppu „F“ seni kuni „d“ (päev) ilmub ekraanile. Vajutage  $\Delta$  või  $\nabla$  kuni õige nädalapäev ilmub ekraanile. Esmaspäev – 1, teisipäev – 2 jne. Säilitage seaded, vajutades nuppu „F“ või laske säilitada automaatselt 30 sekundi möödumisel.

**Tähelepanu! Sobiv nädalapäev määratakse kindlaks peale eelnevat päevatemperatuuri vähendamise alguse määramist.**

## 6 Põlevate ja vilkuvate indikaatorlampide A ja B tähendus

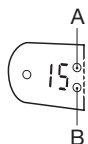

Aeglane vilkumine tähendab, et temperatuuri alandamise funktsioon on aktiveeritud. Samal ajal näidatakse ekraanil temperatuuri.



Pidevalt põlevad lambid näitavad, et NEO on programmeeritud temperatuuri alandamiseks, kuid funktsioon pole aktiveeritud.

## 9 Temperatuuri alandamise režiimi anulleerimine

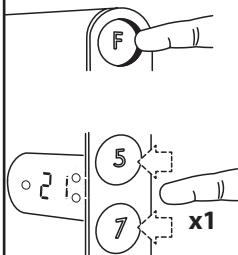

Vajutage 1 kord „F“ ja seda hoides vajutage „5“ või „7“, muutes käesoleva või järgmise temperatuuri alandamise režiimi mitteaktiivseks. Indikaatori lambid A ja B põlevad pidevalt kogu korrigeeritud ajavahemiku jooksul. Temperatuuri seaded taastuvad uue temperatuuri alandamise perioodi saabumisel.

## 10 Temperatuuri alandamise perioodi seadete kustutamine

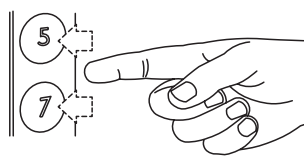

Vajutage „5“ või „7“, kuni roheline indikaatori lamp kustub.

**Tähelepanu!** Juhime tähelepanu asjaolule, et pikema kui 60 min. kestva voolukatkestuse korral taastab NEO algsead (22°C). Seetõttu ei soovitata NEO paigaldada kohtadesse, kus on võimalikud sagedased elektrikatkestused ja kus radiaatorid jäetakse pikemaks ajaks järelevalveta (nt. suvilad).

### 3 Öise temperatuuri määramine

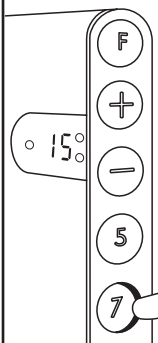

Tunnil, millest alates soovite temperatuuri ööseks alandada, vajutage nuppu „7“, kuni 15°C temperatuur ilmub ekraanile. Indikaatori lamp (B) hakkab aeglaselt vilkuma, mis tähendab, et temperatuuri alandamise funktsioon on aktiveeritud. Temperatuur alaneb kuni 15°C järgnevaks 7 tunniks. Temperatuuri alandamine aktiveerub automaatselt igal ööl samal ajal.

### 4 Päevase temperatuuri määramine

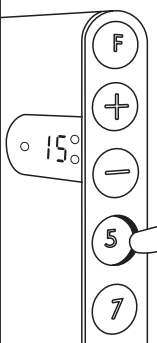

Tunnil, millest alates soovite päeval temperatuuri alandada, vajutage nuppu „5“, kuni 15°C temperatuur ilmub ekraanile. Indikaatori lamp (A) hakkab aeglaselt vilkuma, mis tähendab, et temperatuuri alandamise funktsioon on aktiveeritud. Temperatuur alaneb kuni 15°C järgnevaks 5 tunniks. See režiim aktiveerub automaatselt iga päev samal ajal, esmaspäevast kuni reedeni, välja arvatud laupäev ja pühapäev.

### 7 Temperatuuri alandamise seadete muutmine

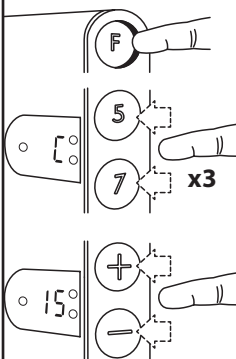

Vajutage „F“ ja hoides vajutatult, vajutage 3 korda „5“ või „7“, sõltuvalt sellest, kumba seadet soovite muuta. Kui ekraanil hakkab vilkuma temperatuuri märk „°C“, laske nupp „F“ lahti.

Vajutage  $\Delta$  või  $\nabla$  valimaks soovitud temperatuuri. Te võite valida erinevad öise ja päevase temperatuuri seaded.

### 8 Vahetage temperatuuri alandamise ajavahemiku seaded

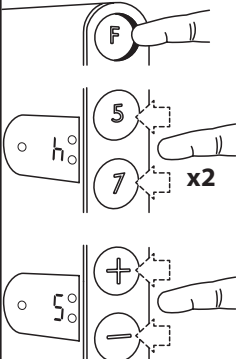

Vajutage „F“ ja hoides vajutatult, vajutage 2 korda „5“ või „7“, sõltuvalt sellest, kumba seadet soovite muuta. Kui ekraanil hakkab vilkuma märk „h“ (tund), laske nupp „F“ lahti. Vajutage  $\Delta$  või  $\nabla$  valimaks temperatuuri alandamise aja kestust.

### 11 Kalibreerimine

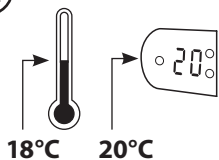

18°C 20°C

Kui temperatuur ruumis ja NEO näit ei lange kokku, peab termostaati kalibreerima (reguleerima). Esiteks peab laskma radiaatoril seadeid muutmata soojendada suletud uste ja akendega ruumi vähemalt 24 tundi. See laseb NEO täielikult kontrollida ruumi temperatuuri. Järsud, suured välistingimuste muutused võivad omada mõju kalibreerimisele, vähendades selle täpsust.

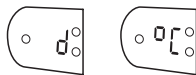

Vajutage „F“ ja ärge laske lahti, kuni „d“ ilmub ekraanile. Laske „F“ sekundiks lahti ja vajutage veelkord. Ekraanile ilmub märk „°C“ ja selle järel määratud temperatuur. Vajutage  $\Delta$  või  $\nabla$  kuni ekraanile ilmub õige ruumi temperatuur. Säilitage seaded, vajutades nuppu „F“ või laske säilitada automaatselt 30 sekundi möödumisel.

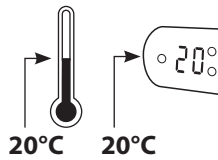

20°C 20°C

Pärast reguleerimist NEO näidatav temperatuur vastab ruumis olevale.

## 1 Pirmo reizi slēdzot vai pēc elektrības strāvas pārtraukumiem, ilgākiem nekā 60 min.

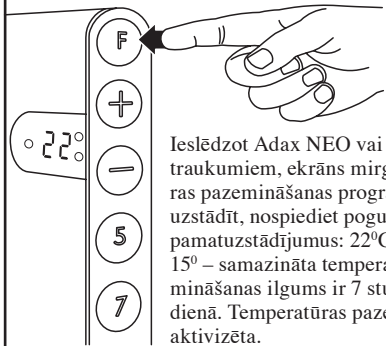

Ieslēdzot Adax NEO vai pēc elektrības strāvas pārtraukumiem, ekrāns mirgo, norādot, ka temperatūras pazemināšanas programma nav aktīva. Vēloties uzstādīt, nospiediet pogu „F” un termostats uzstādīs pamatuzstādījumus: 22°C – normāla temperatūra un 15° – samazināta temperatūra. Temperatūras pazemināšanas ilgums ir 7 stundas naktī un 5 stundas dienā. Temperatūras pazemināšana pagaidām nav aktivizēta.

## 2 Uzstādiet vēlamu temperatūru

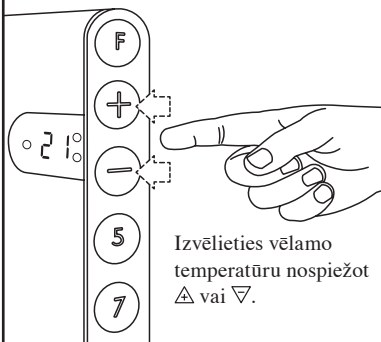

Izvēlieties vēlamu temperatūru nospiežot  $\Delta$  vai  $\nabla$ .

## 5 Uztādiet pareizu nedēļas dienu

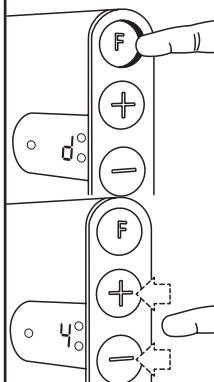

Uzstādiet pareizu nedēļas dienu, nospiežot pogu „F” tik ilgi, kamēr „d” (diena) parādīsies ekrānā. Spiediet  $\Delta$  vai  $\nabla$  kamēr atbilstošā nedēļas diena parādīsies uz ekrāna. Pirmdiena – 1, otrdiena – 2 u.t.t. Saglabājiet uzstādījumus, piespiežot pogu „F” vai ļaujiet saglabāt automātiski pēc 30 sek.

**Uzmanību! Vajadzīgā nedēļas diena tiek uzstādīta pirms tam uzstādot dienas temperatūras samazināšanās sākuma laiku.**

## 6 Ko nozīmē degošas un mirgojošas indikatora lampiņas A un B?

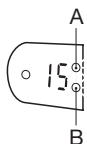

Lēna mirgošana norāda, ka temperatūras pazemināšanas posms ir aktivizēts. Tai pat laikā ekrānā būs norādīta temperatūra.



Pastāvīgi degošas lampiņas norāda, ka NEO ir ieprogrammēts temperatūras pazemināšanai, taču tas pagaidām nav aktivizēts.

## 9 Temperatūras pazemināšanas laikposma atcelšana

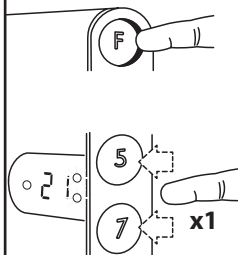

Nospiediet „F” un to neatlaižot 1 reizi nospiediet „5” vai „7”, atceļot esošo aktīvo temperatūras pazemināšanas periodu vai nākamā temperatūras pazemināšanas laikposmu. Indikatora lampiņas A un B degs pastāvīgi visu koriģēto laikposmu. Temperatūras uzstādījumi tiks atjaunoti, sākoties jaunam pazemināšanas periodam.

## 10 Temperatūras pazemināšanas perioda uzstādījumu izdzēšana

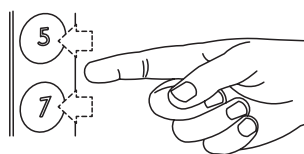

Spiediet „5” vai „7” tik ilgi, kamēr izdziest zaļā indikatora lampiņa.

**Uzmanību!** Atgādinām, ka pēc ilgāka nekā 60 min. Elektrības strāvas pārtraukuma, NEO uzstāda pamatuzstādījumus (22°C). Tādēļ vietās, kur iespējami bieži elektrības strāvas pārtraukumi vai kur radiatori tik atstāti bez uzraudzības uz ilgāku laiku (piem. vasarnīcās), nav ieteicams tos uzstādīt.

### 3 Nakts laika temperatūras uzstādīšana

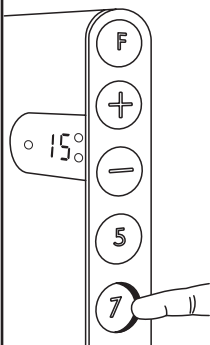

Tajā laikā, kad vēlaties, lai būtu uzsākta temperatūras pazemināšana, nospiediet pogu „7”, kamēr 15°C temperatūra parādīsies uz ekrāna. Indikatora lampiņa (B) sāks lēnām mirgot, kas nozīmē, ka temperatūras pazemināšana ir aktivizēta. Temperatūra tiks samazināta līdz 15°C nākamajās 7 stundās. Tas automātiski aktivizēsies katru nakti tai pašā laikā.

### 4 Dienas laika temperatūras uzstādīšana

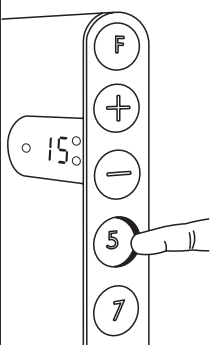

Tajā laikā, kad vēlaties, lai būtu uzsākta temperatūras pazemināšana, nospiediet pogu „5”, kamēr 15°C temperatūra parādās uz ekrāna. Indikatora lampiņa (A) sāks lēnām mirgot, kas nozīmē, ka temperatūras pazemināšana aktivizēta. Temperatūra tiks samazināta līdz 15°C nākamajās 5 stundās. Tas automātiski aktivizēsies katru dienu tajā pašā laikā no pirmdienas līdz piektdienai, izņemot sestdienu un svētdienu.

### 7 Temperatūras pazemināšanas uzstādījumu maiņa

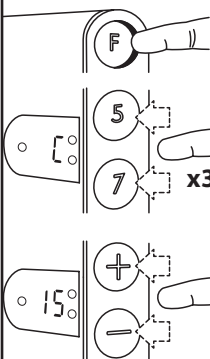

Nospiediet „F” un to neatlaižot 3 reizes piespiediet „5” vai „7”, atkarība no tā, kādus uzstādījumus vēlaties mainīt. Kad uz ekrāna sāks mirgot temperatūras zīme „°C” atļaidiet pogu „F”.

Piespiediet  $\Delta$  vai  $\nabla$  izvēlieties vēlamu temperatūru. Jūs variet izvēlēties atšķirīgus dienas un nakts režīmu temperatūras uzstādījumus.

### 8 Nomainiet temperatūras pazemināšanas laikosoma uzstādījumus

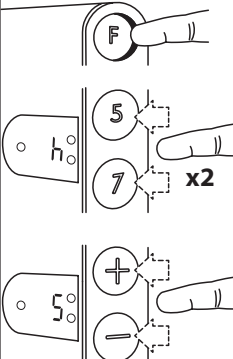

Nospiediet „F” un to neatlaižot 2 reizes piespiediet „5” vai „7”, atkarībā no tā, kādus uzstādījumus vēlaties mainīt. Kad uz ekrāna sāks mirgot zīme „h°” (stunda) atļaidiet pogu „F”. Piespiediet  $\Delta$  vai  $\nabla$  izvēlieties temperatūras pazemināšanās ilgumu.

### 11 Kalibrēšana

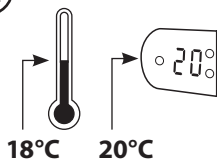

18°C 20°C

Ja temperatūra istabā un norādes NEO nesakrīt, tad termostatu ir jākalibrē (jāregulē). Pirmkārt, nepieciešams ļaut radiatoram, nemainot uzstādījumus, sildīt telpu mazākais 24 stundas ar aizvērtām durvīm un logiem. Tas ļaus NEO pilnībā kontrolēt telpas temperatūru. Straujas, lielas izmaiņas arī var ietekmēt kalibrēšanu, samazināt tās mērķi.



Nospiediet „F” un neatļaidiet, kamēr „d°” parādās uz ekrāna. Atļaidiet „F” uz sekundi un tad vēl vienu reizi nospiediet. Ekrānā parādīsies zīme „°C” un pēc tam uzstādītā temperatūra. Piespiediet  $\Delta$  vai  $\nabla$  kamēr uz ekrāna tiks norādīta tāda pati temperatūra, kāda ir telpā. Saglabājiet uzstādījumus, nospiežot pogu „F” vai ļaujiet saglabāties automātiski pēc 30 sek.

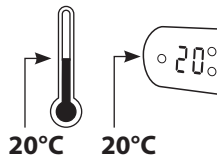

20°C 20°C

Pēc regulācijas NEO rādītā temperatūra atbilstīs esošajai telpā.

## 1 Pirmą kartą jungiant arba po elektros tiekimo pertrūkių, ilgesnių nei 60 min.

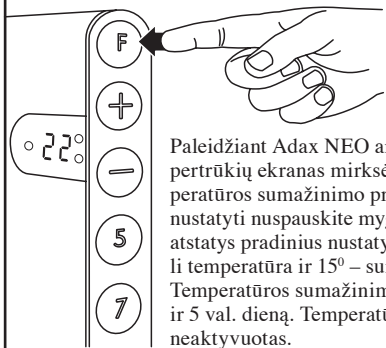

Paleidžiant Adax NEO ar po elektros tiekimo pertrūkių ekranas mirksės, parodydamas, kad temperatūros sumažinimo programa neaktyvi. Norint nustatyti nuspauskite mygtuką „F“ ir termostatas atstitys pradinius nustatymus: 22°C – normali temperatūra ir 15° – sumažinta temperatūra. Temperatūros sumažinimo trukmė yra 7 val. naktį ir 5 val. dieną. Temperatūros sumažinimas kol kas neaktyvuotas.

## 2 Nustatykite norimą temperatūrą

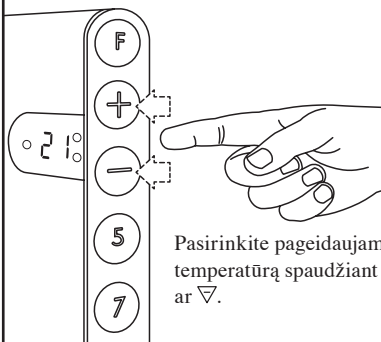

Pasirinkite pageidaujamą temperatūrą spaudžiant  $\Delta$  ar  $\nabla$ .

## 5 Nustatykite teisingą savaitės dieną

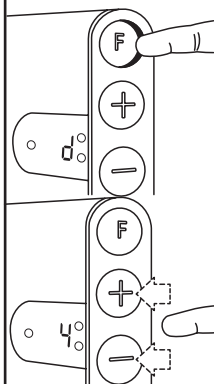

Nustatykite teisingą savaitės dieną spaudžiant mygtuką „F“ iki tol kol „d“ (diena) pasirodys ekrane. Spauskite  $\Delta$  ar  $\nabla$  kol atitinkama savaitės diena pasirodys ekrane. Pirmadienis – 1, antradienis – 2 ir t.t. Išsaugokite nustatymus, paspaudžiant mygtuką „F“ arba leiskite išsisaugoti automatiškai po 30 sek.

**Dėmesio! Tinkama savaitės diena nustatoma prieš tai nustačius dienos temperatūros mažinimo pradžios laiką.**

## 6 Ką reiškia degančios ir mirksinčios indikatorius lemputės A ir B?

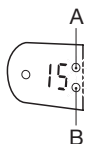

Lėtas mirksėjimas rodo, kad temperatūros sumažinimo laikotarpis yra aktyvuotas. Tuo pat laiku ekrane bus nurodyta temperatūra.



Pastoviai degančios lemputės rodo, kad NEO yra suprogramuotas temperatūros sumažinimui, tačiau jis kol kas nėra aktyvuotas.

## 9 Temperatūros sumažinimo laikotarpio panaikinimas

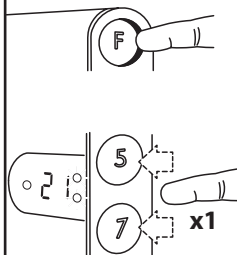

Nuspauskite „F“ ir jo neatleidžiant 1 kartą paspauskite „5“ ar „7“, panaikinant esamą aktyvų temperatūros sumažinimo periodą arba sekantį temperatūros sumažinimo laikotarpį. Indikatorius lemputės A ir B degs pastoviai visu koreguotu laikotarpiu. Temperatūros nustatymai atsistatys prasidėjus naujam temperatūros sumažinimo periodui.

## 10 Temperatūros sumažinimo periodo nustatymų ištrynimasis

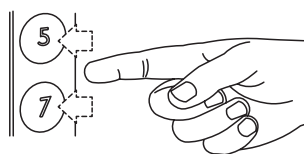

Spauskite „5“ ar „7“ tol kol žalia indikatorius lempute užgessta.

**Dėmesio!** Primename, kad po ilgesnių nei 60 min. elektros tiekimo pertrūkių NEO atstato pradinius nustatymus (22°C). Todėl vietose, kur galimi dažni elektros tiekimo pertrūkiai ar kur radiatoriai yra paliekami be priežiūros ilgesniam laikui (pvz. vasarnamiuose), nerekomenduojame juos statyti.

### 3 Naktinio laiko temperatūros nustatymas

Tuo laiku, kai pageidaujate, kad būtų pradėtas temperatūros mažinimas, nuspauskite mygtuką „7“, kol 15°C temperatūra pasirodys ekrane. Indikatoriaus lemputė (B) pradės lėtai mirksėti, kas reiškia, kad temperatūros sumažinimas aktyvuotas. Temperatūra bus sumažinta iki 15°C sekančioms 7 valandoms. Tai automatiškai aktyvuosis kiekvieną naktį tuo pačiu laiku.

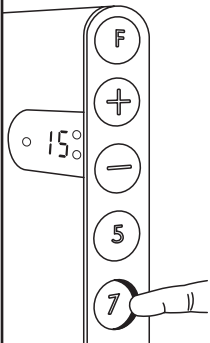

### 4 Dieninio laiko temperatūros nustatymas

Tuo laiku, kai pageidaujate, kad būtų pradėtas temperatūros mažinimas, nuspauskite mygtuką „5“, kol 15°C temperatūra pasirodys ekrane. Indikatoriaus lemputė (A) pradės lėtai mirksėti, kas reiškia, kad temperatūros sumažinimas aktyvuotas. Temperatūra bus sumažinta iki 15°C sekančioms 5 valandoms. Tai automatiškai aktyvuosis kiekvieną dieną tuo pačiu laiku nuo pirmadienio iki penktadienio, išskyrus šeštadienį ir sekmadienį.

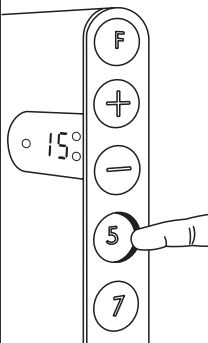

### 7 Temperatūros sumažinimo nustatymų pakeitimas

Nuspauskite „F“ ir jo neatleidžiant 3 kartus paspauskite „5“ ar „7“, priklausomai nuo to kuriuos nustatymus norite pakeisti. Kai ekrane pradės mirksėti temperatūros ženklas „°C“ atleiskite mygtuką „F“.

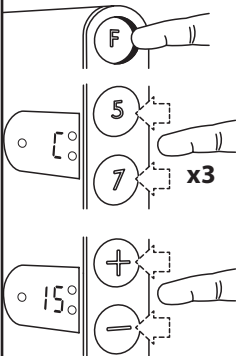

Paspauskite  $\Delta$  ar  $\nabla$  pasirinktą norimą temperatūrą. Jūs galite pasirinkti skirtingus dienos ir nakties režimų temperatūrų nustatymus.

### 8 Pakeiskite temperatūros sumažinimo laikotarpio nustatymus

Nuspauskite „F“ ir jo neatleidžiant 2 kartus paspauskite „5“ ar „7“, priklausomai nuo to kuriuos nustatymus norite pakeisti. Kai ekrane pradės mirksėti ženklas „h“ (valanda) atleiskite mygtuką „F“. Paspauskite  $\Delta$  ar  $\nabla$  pasirinkti temperatūros sumažinimo laiko trukmę.

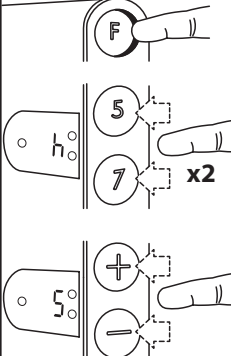

### 11 Kalibravimas

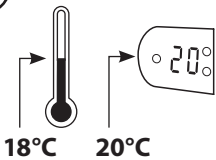

Jei temperatūra kambaryje ir parodymai NEO nesutampa, tai termostatas turi būti kalibruojamas (reguliuojamas). Pirmiausia reikia leisti radiatorius, nekeičiant nustatymų, šildyti patalpą mažiausiai 24 valandas su uždarytomis durimis ir langais. Tai leis NEO pilnai kontroliuoti patalpos temperatūrą. Staigūs, dideli pasikeitimai lauke gali turėti įtakos kalibravimui, sumažinti jo tikslumą.

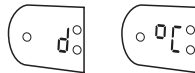

Nuspauskite „F“ ir neatleiskite kol „d“ pasirodys ekrane. Atleiskite „F“ sekundei ir dar vieną kartą paspauskite. Ekrane pasirodys ženklas „°C“ ir po to nustatyta temperatūra. Paspauskite  $\Delta$  ar  $\nabla$  kol ekrane bus rodoma tokia pat temperatūra, kaip ir esama patalpoje. Išsaugokite nustatymus, paspaudžiant mygtuką „F“ arba leiskite išsisaugoti automatiškai po 30 sek.

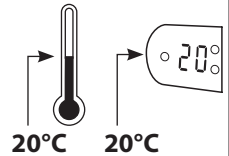

Po reguliavimo NEO rodoma temperatūra atitiks esamą patalpoje.

## 1 Nastavení po prvním zapnutí nebo po vypnutí delším než 60 minut

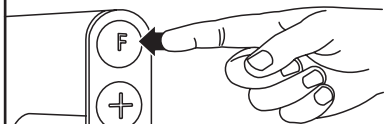

Vždy po prvním zapnutí, nebo po delším výpadku napájení, bude displej blikat a tím dávat najevo, že není aktivní žádný útlumový program. Stiskem tlačítka „F” provedete reset – termostat se vrátí k hodnotám nastaveným ve výrobním závodě: komfortní teplota 22°C, útlumová teplota 15°C, doba nočního útlumu 7 hodin, doba denního útlumu 5 hodin, teplotní útlum není aktivován.

## 2 Nastavení normální (komfortní) teploty

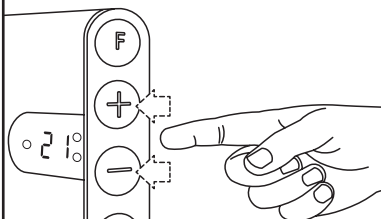

Nastavte požadovanou komfortní teplotu stiskem tlačítka „△” nebo tlačítka „▽”.

## 5 Nastavení správného dne v týdnu

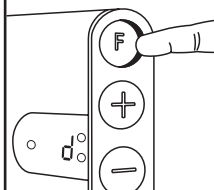

Pro nastavení správného dne v týdnu stiskněte tlačítko „F”, dokud se na displeji neobjeví „d” (d=den). Stiskem tlačítka „△” nebo tlačítka „▽” nastavte číslici, označující požadovaný den v týdnu (1=pondělí, 2=úterý, ...). Volba je uložena do paměti po dalším stisku „F”, nebo automaticky po 30 sekundách nečinnosti.

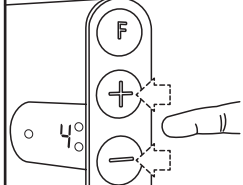

**Upozornění! Před nastavením správného dne v týdnu je třeba nastavit dobu denního teplotního útlumu.**

## 6 Co signalizují kontrolky A a B?

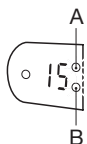

Pomalé blikání indikuje právě probíhající teplotní útlum, stálý svit pak indikuje, že teplotní útlum byl sice nastaven, není ale právě nyní aktivní.



Horní kontrolka (A) indikuje denní, a dolní (B) noční útlum. V době útlumu ukazuje displej nastavenou teplotu 15°C.

## 9 Zrušení probíhajícího nebo nejbližšího teplotního útlumu



Stiskněte tlačítko „F” a současně 1x stiskněte tlačítko „7” nebo „5” podle toho, který teplotní útlum chcete zrušit (přeskočit). Příslušná kontrolka začne svítit trvale. Právě probíhající, nebo nejbližší úsek teplotního útlumu bude přeskočen. Dále pak bude nastavený program opět aktivní.

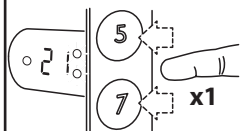

## 10 Trvalé smazání nastaveného teplotního útlumu

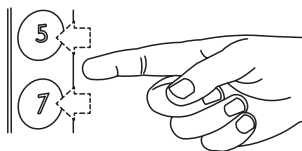

Stiskněte a přidržte tlačítko „7” nebo „5” dokud příslušná kontrolka nezhasne. Daný útlum tím bude trvale zrušen.



**Upozornění:** Po výpadku napájení delším než 60 minut se konvektor automaticky vrací ke spínací teplotě 22°C, která je nastavená ve výrobním závodě.

### 3 Start nočního poklesu teploty

V době, kdy chcete aby začal noční teplotní útlum, stiskněte tlačítko „7“, dokud se na displeji neobjeví údaj 15°C. Dolní (B) zelená kontrolka vpravo od údaje teploty začne svým pomalým blikáním indikovat, že je noční teplotní útlum aktivní. Teplota bude po následujících 7 hodin snížena na 15°C, stejně tak jako každou další noc.

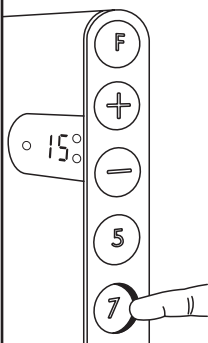

### 4 Start denního poklesu teploty

V době, kdy chcete, aby začal denní teplotní útlum, stiskněte tlačítko „5“, dokud se na displeji neobjeví údaj 15°C. Horní (A) zelená kontrolka vpravo od údaje teploty začne svým pomalým blikáním indikovat, že je denní teplotní útlum aktivní. Teplota bude po následujících 5 hodin snížena na 15°C, stejně tak jako v každý další všední den (Po-Pá).

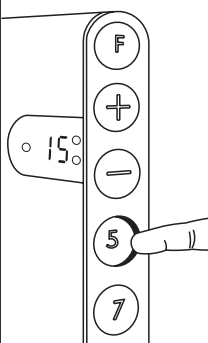

### 7 Změna teploty nočního nebo denního útlumu

Stiskněte tlačítko „F“ a současně 3x stiskněte tlačítko „7“ nebo „5“ podle toho, co chcete změnit. Jakmile se na displeji rozsvítí „°C“, uvolněte stisk tlačítka „F“.

Tlačítka „Δ“ a „∇“ nastavte požadovanou teplotu nočního nebo denního útlumu.

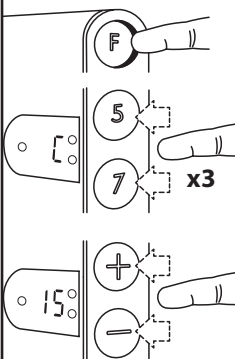

### 8 Změna délky trvání nočního nebo denního útlumu

Stiskněte tlačítko „F“ a současně 2x stiskněte tlačítko „7“ nebo „5“ podle toho, co chcete změnit. Jakmile se na displeji rozsvítí „h“, uvolněte stisk tlačítka „F“. Tlačítka „Δ“ a „∇“ nastavte požadovanou délku (počet hodin) nočního nebo denního teplotního útlumu.

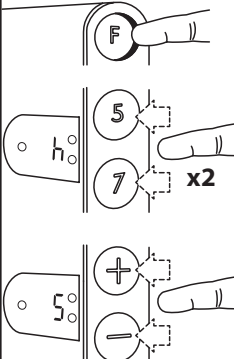

### 11 Kalibrace (vyrovnání teploty konvektoru s vlastním teploměrem v místnosti)

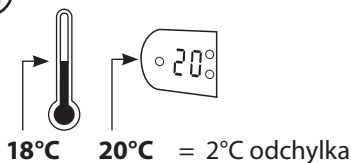

Pokud se neshoduje skutečná teplota v místnosti a teplota, kterou zobrazuje displej, je možné tuto odchylku vyrovnat zkalibrováním termostatu konvektoru. Nejprve nechte zapnutý a nastavený konvektor v uzavřené místnosti pracovat nejméně 24 hodin tak, aby se teplota co možná nejvíce ustálila. Jakékoliv změny teploty v této době sníží přesnost kalibrace.



Poté stiskněte tlačítko „F“, dokud se na displeji neobjeví „d“ a pak stiskněte tlačítko „F“ ještě jednou. Na displeji se zobrazí „°C“ a následně nastavená hodnota komfortní teploty. Tlačítka „Δ“ a „∇“ tuto teplotu nastavte na skutečnou teplotu v místnosti. Hodnotu uložte stiskem tlačítka „F“, nebo bude automaticky uložena po 30s nečinnosti.

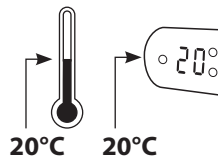

Zobrazená a nastavená teplota na konvektoru bude nyní odpovídat teplotě v místnosti.

## 1 При включване за първи път или след спиране на ел.захранването.

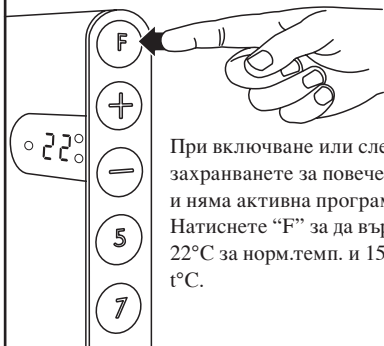

При включване или след спиране на захранването за повече от 90 мин. дисплея мига и няма активна програма за понижаване на t°C. Натиснете "F" за да върнете настройките на : 22°C за норм. темп. и 15°C за авт. понижаване на t°C.

## 2 Избор на желаната температура.

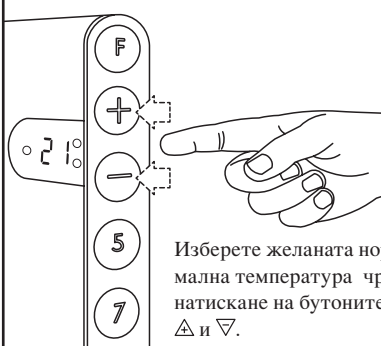

Изберете желаната нормална температура чрез натискане на бутоните  $\Delta$  и  $\nabla$ .

## 5 Задаване на текущия ден

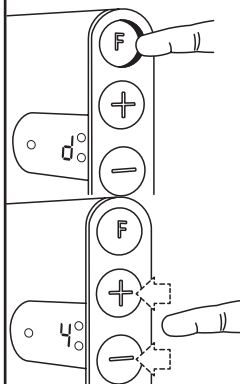

Натиснете и задръжте "F" докато на дисплея се появи "d". С бутоните  $\Delta$  и  $\nabla$  изберете деня като: Понеделник=1, Вторник=2 и т.н. За потвърждаване натиснете "F" или след 30s ще се запамети.

## 6 Какво означават мигащите лампички А и В?

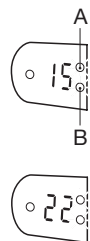

Когато лампичките мигат означава, че авт. понижаване е активно, т.е. в икономичен режим. Ако лампичките светят непрекъснато понижаването не е активно но е зададено, т.е. ще се включи при зададения час.

## 9 Отмяна на периода на понижаване

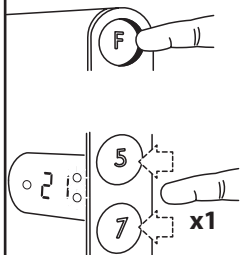

Ако желаете да отмените за дена периода на понижаване натиснете "F" и същевременно "5" или "7". Зеленият индик. започва да свети постоянно.

"instruction 10"- Изтриване на програмата за понижаване  
Натиснете и задръжте за около 5s "5" или "7" докато зеленият индикатор изгасне.

## 10 Изтриване на програмата за понижаване

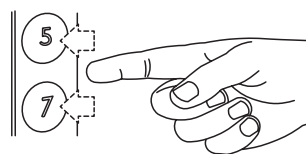

Натиснете и задръжте за около 5s "5" или "7" докато зеленият индикатор изгасне.

### 3 Начало на авт. понижаване на температурата (7 дни от седмицата)

От момента в който искате да се активира програмата натиснете и задръжте бутона "7" докато на дисплея се появи 15°C. Зелената лампичка(В) мига бавно когато е активна програмата. Темп. ще се намали за 7ч. Това ще се повтаря всяка вечер по едно и също време.

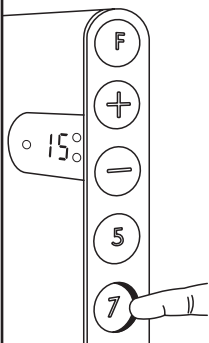

### 4 Начало на авт. понижаване на температурата (5 дни от седмицата)

От момента в който искате да се активира програмата натиснете и задръжте бутона "5" докато на дисплея се появи 15°C. Зелената лампичка(А) мига бавно когато е активна програмата. Темп. ще се намали за 5ч. Това ще се повтаря всеки ден по едно и също време (от понеделник до петък) като събота и неделя не се засягат.

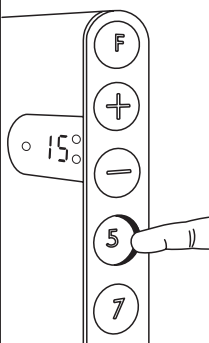

### 7 Промяна на фабрично зададената ниска (икономична) температура

Натиснете и задръжте "F" и същевременно натиснете 3 пъти "5" или "7", в зависимост от това коя програма сте избрали. Когато на екрана се появи "°C" тогава отпуснете бутона "F". С бутоните Δ и ▽ изберете желаната температура и потвърдете с "F".

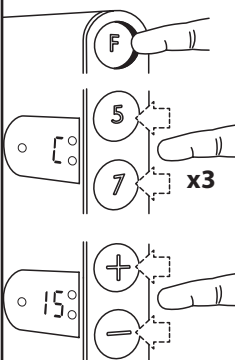

### 8 Промяна на фабрично зададения брой часове на понижение

Натиснете и задръжте "F" и същевременно натиснете 2 пъти "5" или "7", в зависимост от това коя програма сте избрали. Когато на екрана се появи "h" тогава отпуснете бутона "F". С бутоните Δ и ▽ изберете желаните часове и потвърдете с "F".

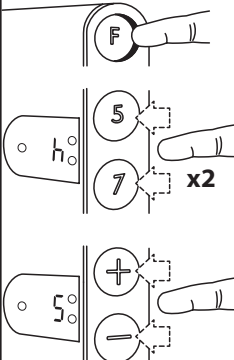

### 11 Калибриране на термостата

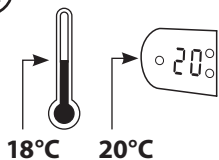

Ако зададената температура не отговаря на тази в стаята, термостата може да се настрои с реалната стайна темп. За да се извърши калибриране, стаята трябва да е достатъчно затоплена, така че червеният индикатор да светва и угасва на къси интервали.



Натиснете и задръжте за около 5s бутона "F" докато се появи "d": page 28(30) - 6" - Автоматична защита при прегряване на уреда. Отпуснете "F" и отново го натиснете кратко-ще се появи символа "°C". С бутоните Δ и ▽ задайте реалната температура.

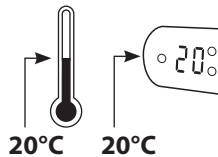

За край натиснете "F"

## 1 Подключение впервые или после перепадов электроснабжения дольше, чем 60 минут

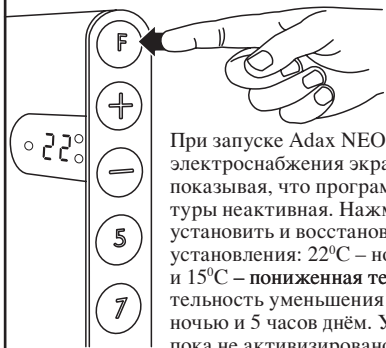

При запуске Adax NEO или после перепадов электроснабжения экран будет мигать, тем, показывая, что программа уменьшения температуры неактивна. Нажмите на „F“ чтобы вновь установить и восстановить первоначальные установления: 22°C – нормальная температура и 15°C – пониженная температура. Продолжительность уменьшения температуры 7 часов ночью и 5 часов днём. Уменьшение температуры пока не активизировано.

## 2 Установка желаемой температуры

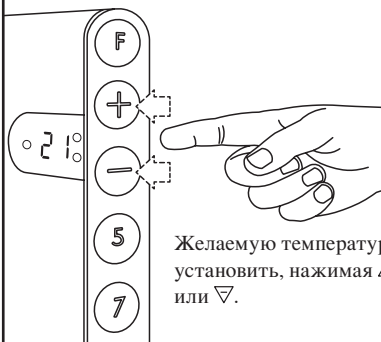

Желаемую температуру установить, нажимая  $\Delta$  или  $\nabla$ .

## 5 Установка правильного дня недели

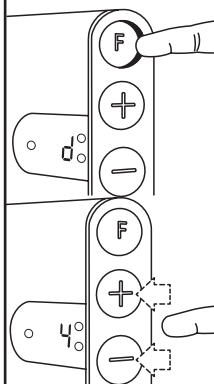

Установите правильный день недели, нажимая на „F“ до того пока „d“ (день) не покажется на экране. Нажимайте  $\Delta$  или  $\nabla$  пока на экране покажется подходящий день недели. Понедельник – 1, вторник – 2 и так далее. Сохранить установления, нажимая „F“ или позволить сохраниться автоматически после 30 сек.

**Внимание!** Подходящий день недели определяется после установления времени начала снижения дневной температуры.

## 6 Что означает постоянно горящие или мигающие лампочки индикатора над A или B

**A**  

 Медленное мигание показывает, что режим уменьшения температуры „5“ или „7“ активизирован. В то же самое время экран будет показывать установленную температуру.

**B**  

 Постоянно горящие лампочки показывают, что NEO запрограммирован для понижения температуры, но пока не активизирован.

## 9 Анулирование периода понижения температуры

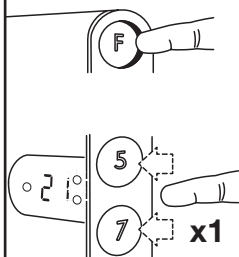

Нажимайте „F“ и, не отпуская, в то же самое время 1 раз нажмите на „5“ или „7“, чтобы аннулировать активный период понижения температуры или последующий период понижения температуры. Лампочки индикаторов A и B будут гореть постоянно весь аннулированный период. Температурные установки восстановятся при начале следующего периода.

## 10 Стирание периодов понижения температуры

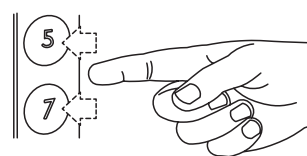

Нажимайте „5“ или „7“ пока не погаснет зелёная лампочка индикатора.

**Внимание!** Напоминаем что после длительных перепадов электроснабжения (больше чем 60 мин.) NEO восстанавливает первоначальные установления (22°C). Поэтому в местностях, где возможны длительные перепады или где радиаторы может быть оставлены на долгое время бес присмотра (например, в дачах) их не рекомендуется монтировать.

### 3 Установка режима уменьшения ночной температуры

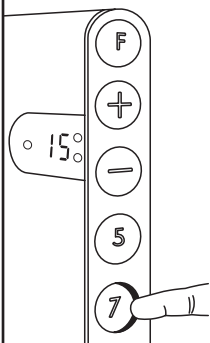

В то время, когда желаете, чтобы было начато уменьшение температуры, нажимайте на „7“, пока температура 15°C покажется на экране. Лампочка индикатора (В) начнёт мигать, что будет означать, что уменьшение температуры активизировано. Температура будет уменьшена до 15°C на последующие 7 часов. Этот режим будет активизироваться в то же самое время каждую ночь в следующие недели.

### 4 Установка режима дневной температуры

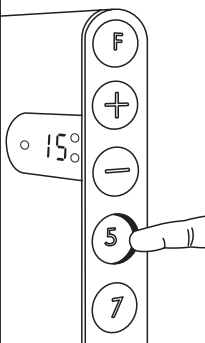

В то время, когда желаете, чтобы было начато уменьшение температуры, нажимайте на „5“, пока температура 15°C покажется на экране. Лампочка индикатора (А) начнёт мигать, что будет означать, что уменьшение температуры активизировано. Температура будет уменьшена до 15°C на последующие 5 часов. Этот режим будет активизироваться в то же самое время каждый день с понедельника до пятницы, кроме субботы и воскресения.

### 7 Изменение установок понижения температуры

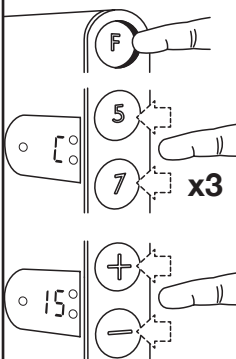

Нажимайте „F“ и, не отпуская, в то же самое время 3 раза нажмите на „5“ или „7“, в зависимости от того какие параметры хотите изменить. Когда начнёт мигать знак температуры „°C“ отпустите „F“.

Нажмите  $\Delta$  или  $\nabla$  чтобы установить нужную температуру. Вы можете выбрать различные дневные и ночные температуры.

### 8 Изменение продолжительности понижения температуры

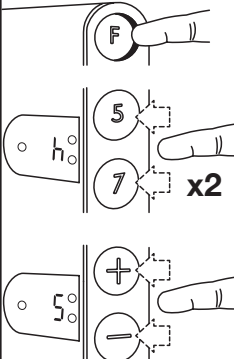

Нажимайте „F“ и, не отпуская, в то же самое время 2 раза нажмите на „5“ или „7“, в зависимости от того какие параметры хотите изменить. Когда начнёт мигать знак „h“ (час), отпустите „F“. Нажмите  $\Delta$  или  $\nabla$  чтобы установить желаемую продолжительность в часах понижения температуры.

### 11 Регулировка

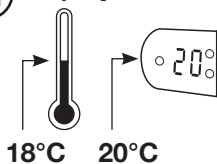

Если температура в комнате и показания NEO не совпадают, то термостат должен быть отрегулирован (стандартизирован). По началу надо позволить радиатору работать не менее 24 часов при закрытых дверях и окнах. Это позволить термостату полностью контролировать температуру помещения. Внезапные, большие изменения может иметь влияние на регулировку, уменьшить его точность.

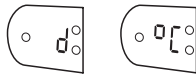

Нажимайте „F“ до того, пока на экране не покажется „d“. На секунду отпустите „F“ и ещё раз нажмите. На экране покажется „°C“ и после этого установленная температура. Нажимайте  $\Delta$  или  $\nabla$  до тех пор, пока температура на экране будет соответствовать температуре в помещении. Сохраните установления, нажимая „F“, или позвольте им сохраниться автоматически, после 30 сек.

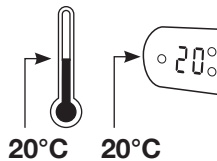

Радиатор NEO будет работать по показаниям, которые будут совпадать с температурой в помещении.

- Monteringsveiledning • Monteringsanvisning
- Monteringsvejledning • Asennusohjeet
- Installation guide • Montageanweisung
- Instructions de montage

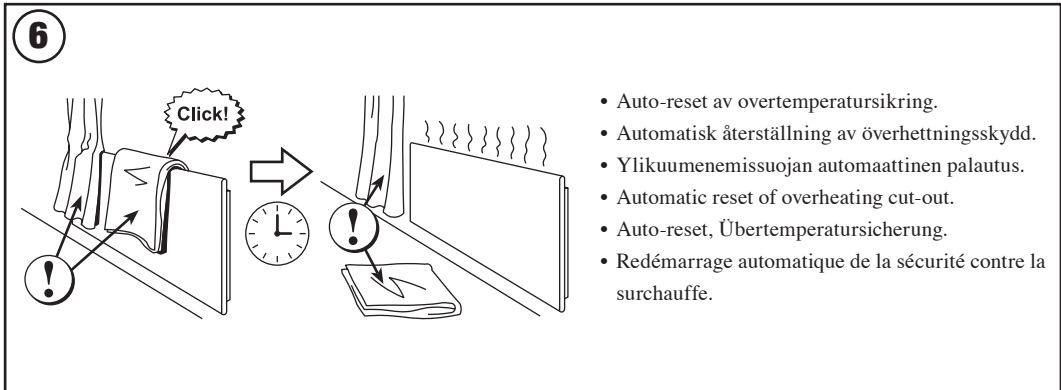
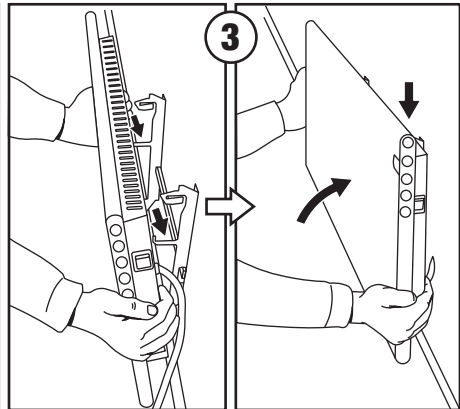
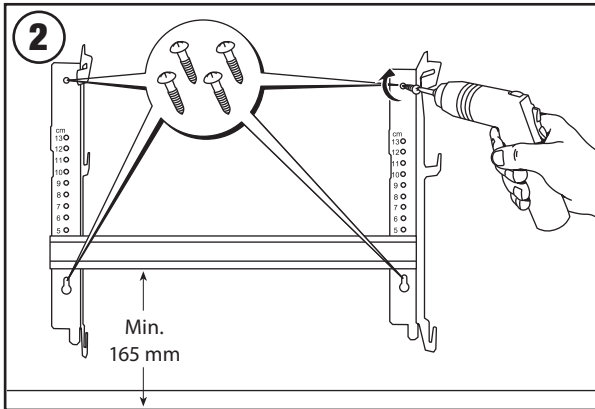
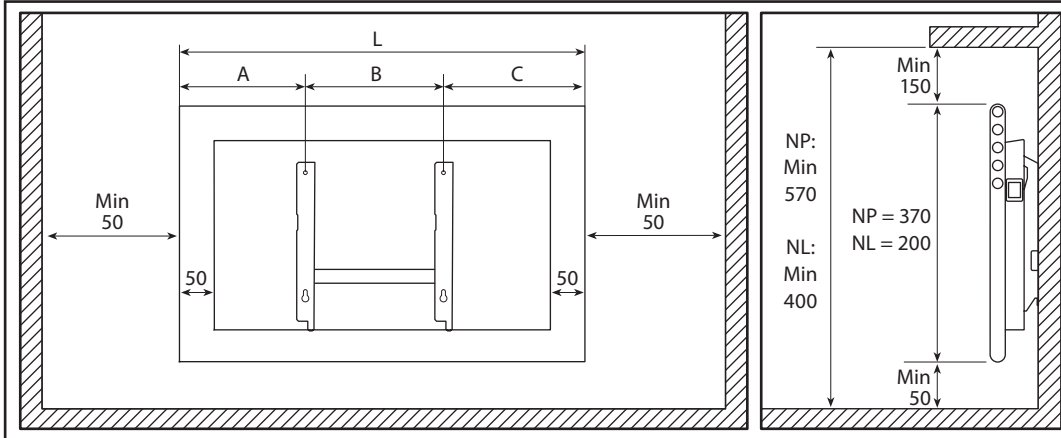

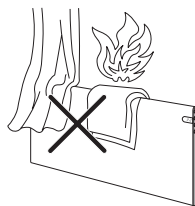
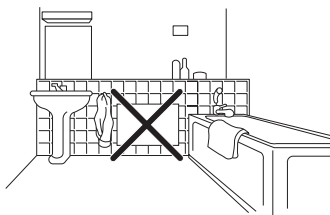
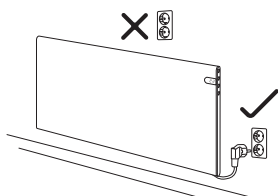

NP	A	B	C	L
NP 04	137	202	135	474
NP 06	194	202	193	589
NP 08	202	302	200	704
NP 10	230	302	230	762
NP 12	167	605	162	934
NP 14	224	605	220	1049
NP 20	397	605	392	1394

NL	A	B	C	L
NL 04	139	300	211	650
NL 06	249	300	321	870
NL 08	182	600	268	1050
NL 10	300	600	380	1280
NL 12	406	600	444	1450
NL 15	263	1200	287	1750

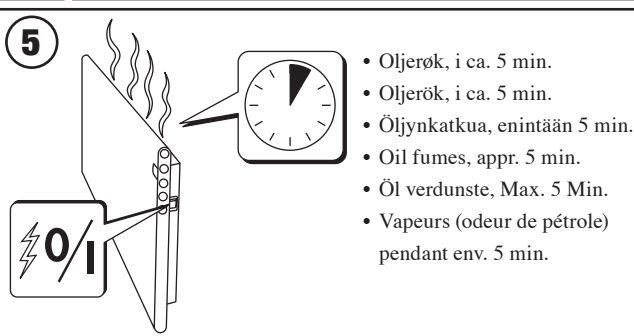
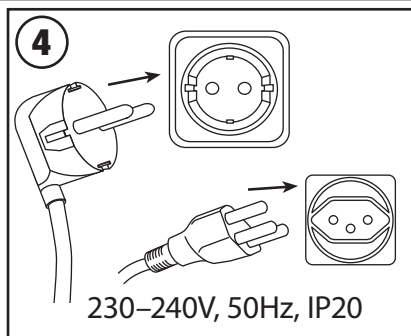
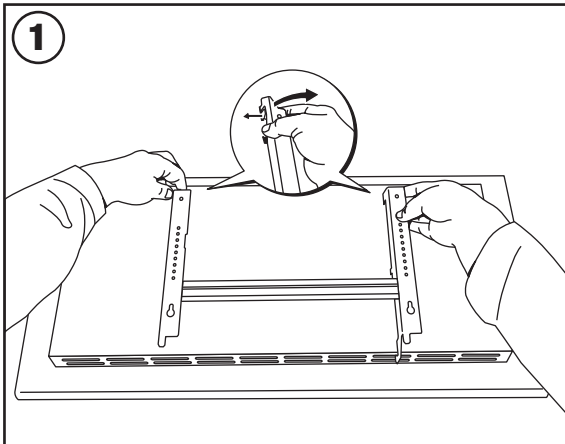

- Oljerøk, i ca. 5 min.
- Öljerök, i ca. 5 min.
- Öljynkatkua, enintään 5 min.
- Oil fumes, appr. 5 min.
- Öl verdunste, Max. 5 Min.
- Vapeurs (odeur de pétrole) pendant env. 5 min.

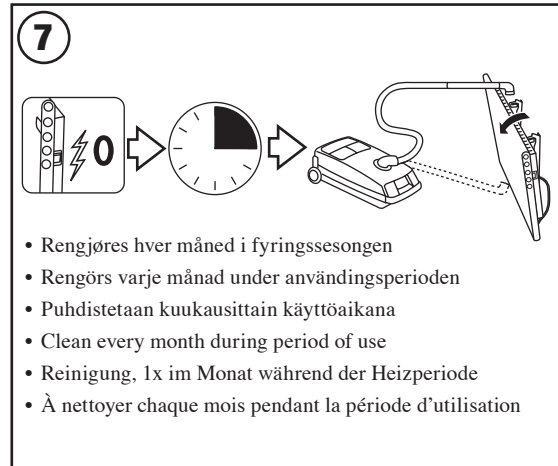

- Rengjøres hver måned i fyringssesongen
- Rengörs varje månad under användningsperioden
- Puhdistetaan kuukausittain käyttöaikana
- Clean every month during period of use
- Reinigung, 1x im Monat während der Heizperiode
- À nettoyer chaque mois pendant la période d'utilisation



- Merk at symbolet til høyre betyr: "Må ikke tildekkes".
- Bemærk, at dette symbol betyder "Må ikke tildækkes".
- Observera att symbolen till höger betyder: "Får ej över-täckas".
- Huomaa, että tämä symboli tarkoittaa "Ei saa peittää".
- Please note that this symbol means "Do not cover".
- Das nebenstehende Symbol bedeutet: "Nicht abdecken".
- Veuillez noter que le symbole à droite signifie : «Ne doit pas être recouvert».

- Upute za montažu
- Uputstvo za montažu
- Navodila za montažu

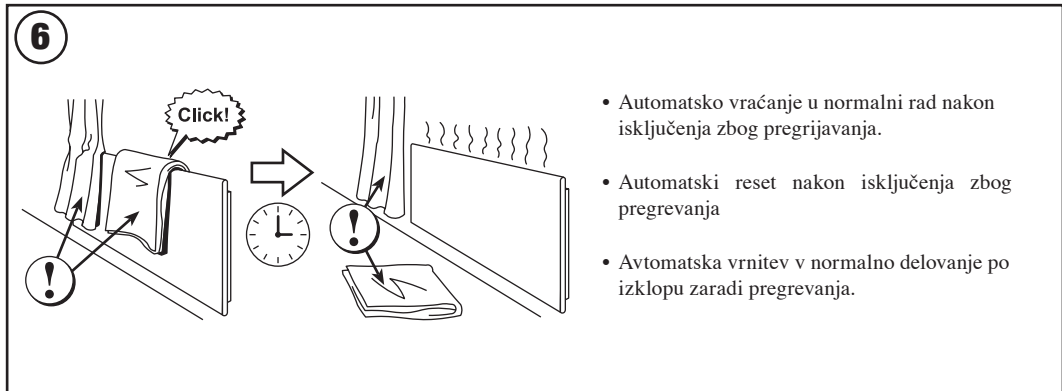
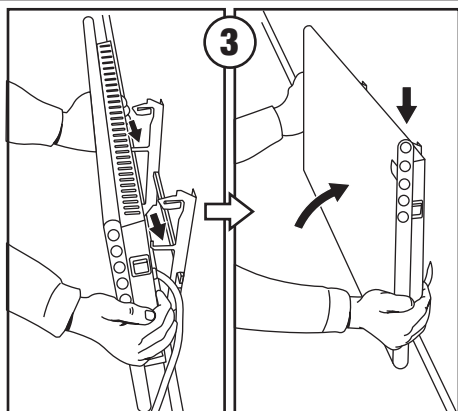
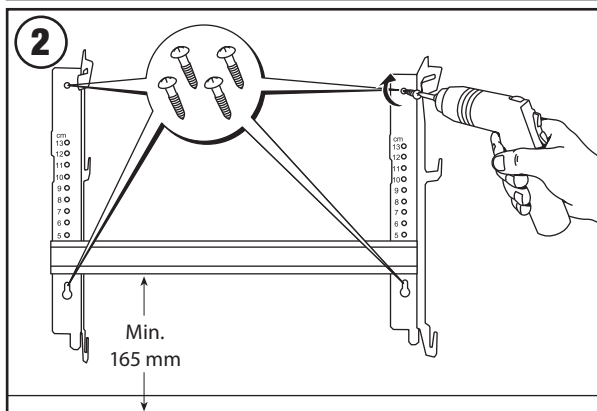
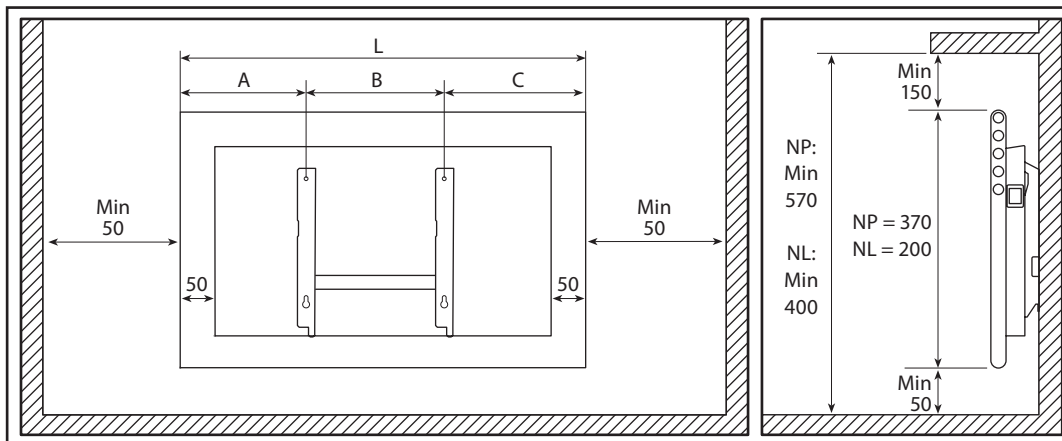



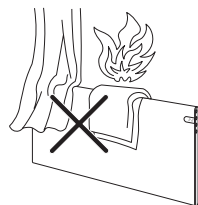
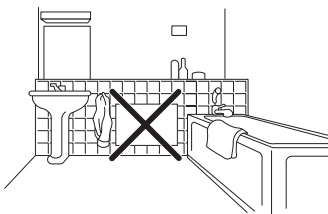
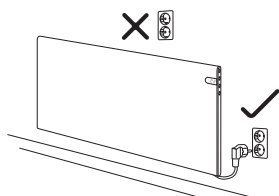

NP	A	B	C	L
NP 04	137	202	135	474
NP 06	194	202	193	589
NP 08	202	302	200	704
NP 10	230	302	230	762
NP 12	167	605	162	934
NP 14	224	605	220	1049
NP 20	397	605	392	1394

NL	A	B	C	L
NL 04	139	300	211	650
NL 06	249	300	321	870
NL 08	182	600	268	1050
NL 10	300	600	380	1280
NL 12	406	600	444	1450
NL 15	263	1200	287	1750

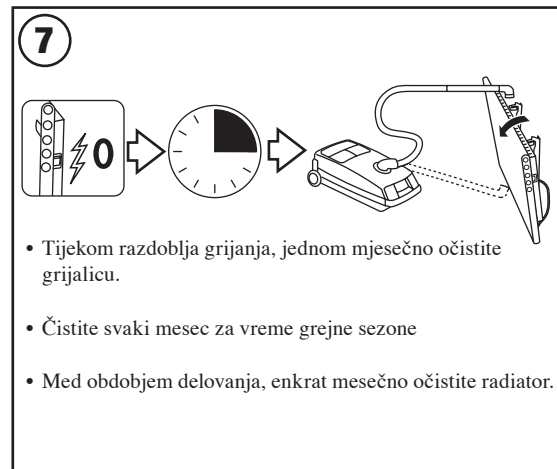
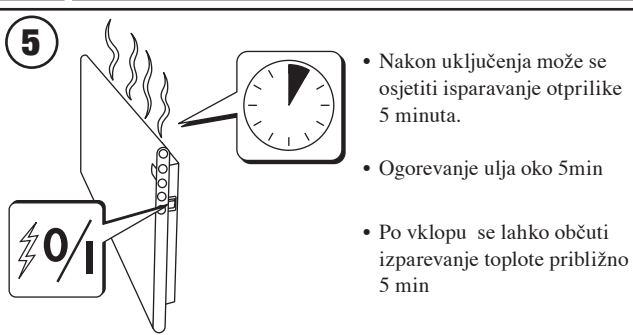
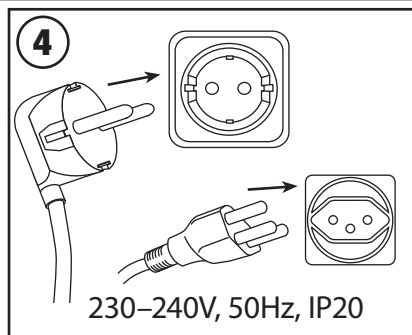
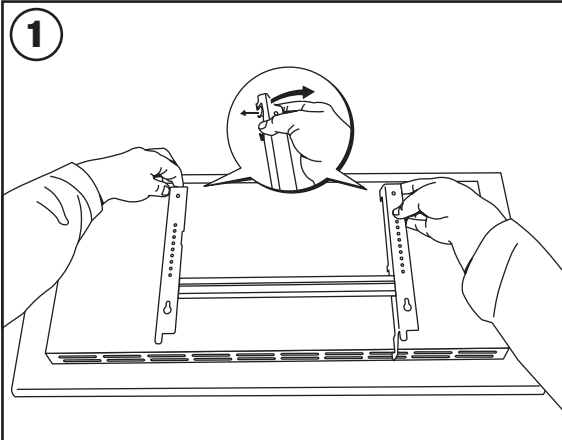

- Obratite pažnju na znak koji znači «Ne pokrivaj».
- Molimo zapamtite ovaj simbol znači “ Ne prekrivajte radiator”
- Bodite pozorni na znak ,ki pomeni »ne pokrivaj«.

- Instrukcija montažu • Paigaldamise juhend
- Montēšanas instrukcija • Montavimo instrukcija • montážní pokyny
- Инструкция за употреба • Инструкция по монтажу

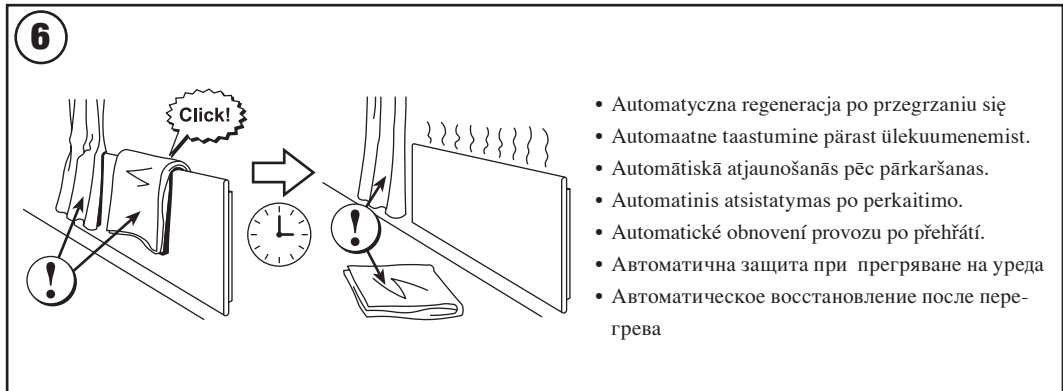
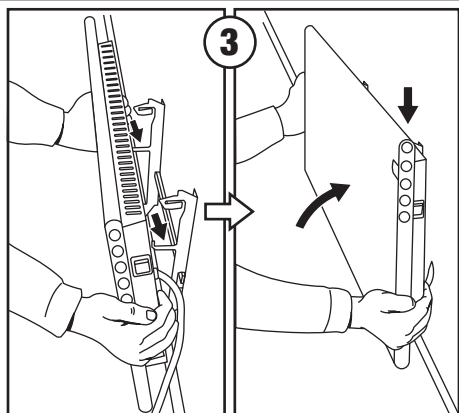
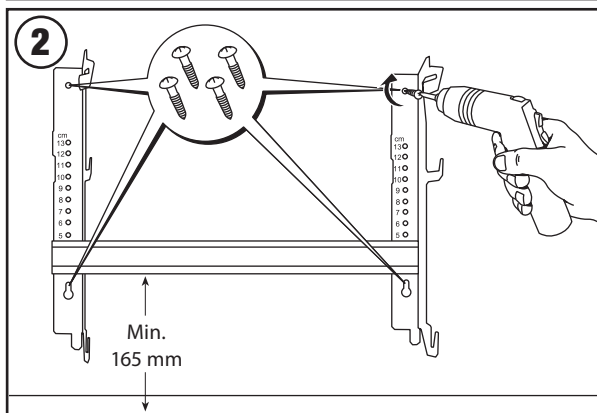
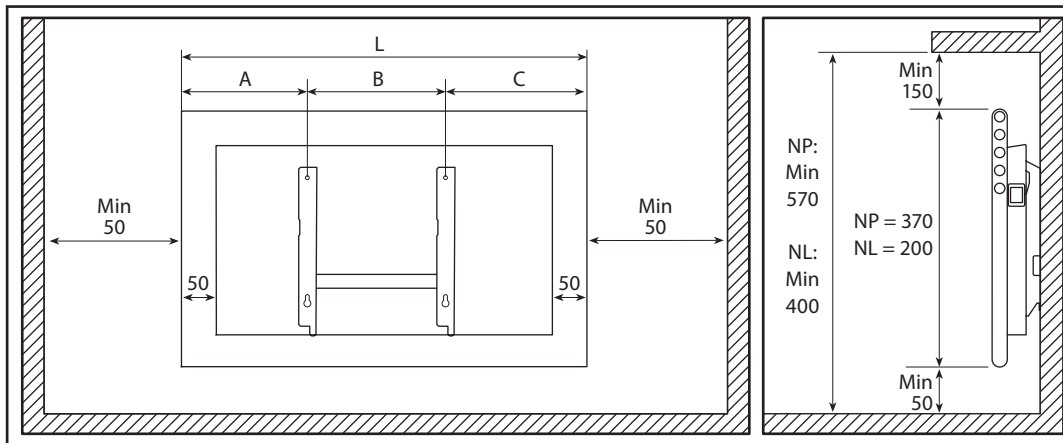

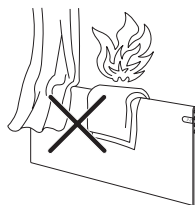
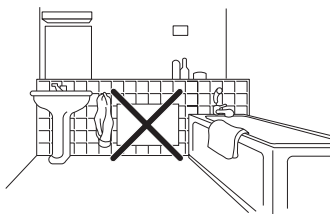
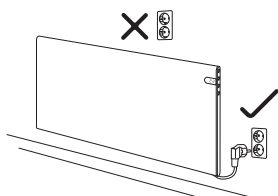

NP	A	B	C	L
NP 04	137	202	135	474
NP 06	194	202	193	589
NP 08	202	302	200	704
NP 10	230	302	230	762
NP 12	167	605	162	934
NP 14	224	605	220	1049
NP 20	397	605	392	1394

NL	A	B	C	L
NL 04	139	300	211	650
NL 06	249	300	321	870
NL 08	182	600	268	1050
NL 10	300	600	380	1280
NL 12	406	600	444	1450
NL 15	263	1200	287	1750

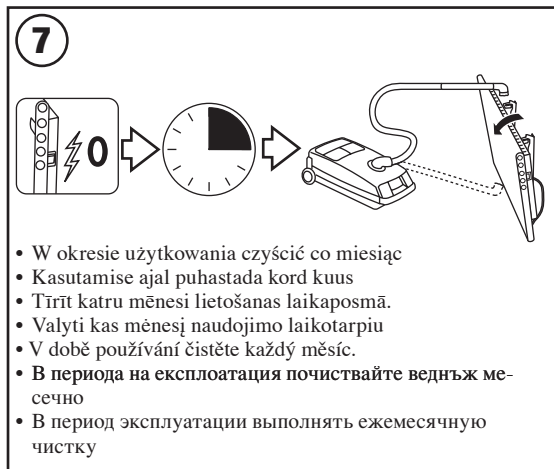
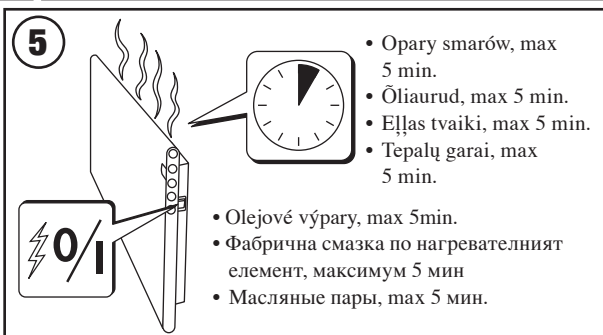
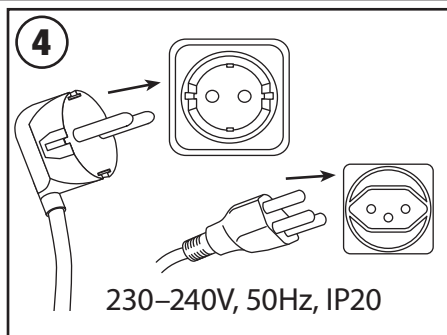
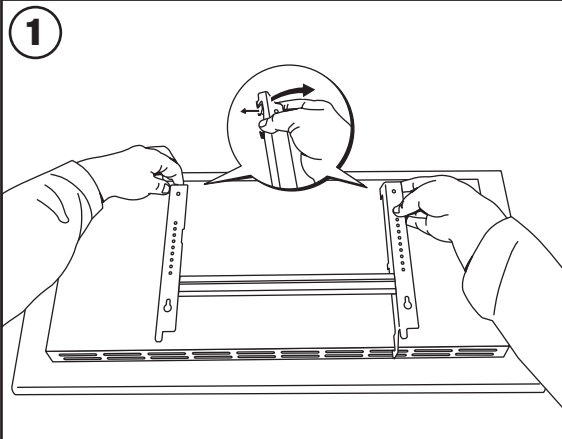

- Prosimy zvrócić uwagę, że ten znak oznacza „Nie przykrywać“.
- Palume pöörata tähelepanu märgile - „Mitte kinni katta“.
- Lūdzam pievērst uzmanību, ka šī zīme nozīmē „Neaizklāt“.
- Prašome atkreipti dėmesį, kad šis ženklas reiškia „Neuždengti“.
- Tento symbol znamená “Nezakrývat”.
- Обърнете внимание: този знак означава “Не покривай”
- Обратите внимание: этот знак означает «Не накрывать».



Vær opmærksom på at produktet ikke er beregnet for brug af personer som har reducerede fysiske, motoriske eller psykiske evner, eller manglende erfaring eller kendskab, med mindre de er givet vejledning eller instruktion om hvordan produktet skal betjenes på en sikker måde av en person som er ansvarlig for deres sikkerhet.

Barn må veiledes og være under oppsikt for å sikre at de ikke leker med produktet.

Dersom nettleddningen er ødelagt, må den byttes enten hos produsenten eller hos autorisert personell for å unngå at det kan oppstå fare.

Vær opmærksom på, at produktet ikke er beregnet til brug af personer (herunder børn) med nedsatte fysiske, motoriske eller psykiske evner eller manglende erfaring eller viden, medmindre de overvåges eller har fået instruktion i, hvordan produktet skal betjenes, af en person, der er ansvarlig for deres sikkerhed.

Børn skal veiledes og være under opsyn for at sikre, at de ikke leger med produktet.

Dersom lysnetledningen er ødelagt, skal den udskiftes enten af producenten eller af autoriseret personale for at undgå, at der kan opstå fare.

Var uppmärksams på att produkten inte är beräknad för bruk av personer som har på grund av bristande fysiska, motoriska eller psykiska kapacitet, eller med bristande kunskap och erfarenhet, om de inte har fått vägledning eller instruktion om hur produkten skall användas på ett säkert sätt av en person som är ansvarig för deras säkerhet.

Barn skall vägledas och vara under uppsikt, för att vara säkra på att barn inte leker med produkten.

Om nätkabeln blir ödelagd, skall byte av kabeln ske hos producenten eller hos auktoriserad personal för att undvika att fara kan uppstå.

Laitetta ei ole tarkoitettu sellaisten ihmisten (mukaan lukien lapset) käyttöön, joilla on fyysisiä, sensorisia tai psyykkisiä rajoituksia tai joilla ei ole riittävää kokemusta eikä teknistä tietämystä, paitsi jos laitteen turvallisuudesta vastaava henkilö on opettanut tai ohjannut heitä laitteen käyttöä.

Lasten ei saa antaa leikkiä yksin laitteen läheisyydessä.

Jos liitosjohto on vahingoittunut, sen saa vaihtaa vain laitteen valmistaja, valmistajan valtuuttama huolloliike tai vastaavan ammattitaidon omaava henkilö vahinkojen välttämiseksi.

The appliance is not intended for use by persons (including children) with reduced physical, sensory or mental capabilities, or lack of experience and knowledge, unless they have been given supervision or instruction concerning the use of the appliance by a person responsible for their safety.

Children should be supervised to ensure they do not play with the appliance. If the supply cord is damaged, it must be replaced by the manufacturer, its service agent or similarly qualified persons in order to avoid a hazard.

Personen mit begrenztem Empfindungsvermögen, physischer oder mentaler Behinderung oder ohne Kenntnis und Erfahrung dürfen das Gerät erst bedienen, nachdem sie von einer für ihre Sicherheit verantwortlichen Person angeleitet oder instruiert wurden. Dies gilt auch für Kinder.

Kinder sollten beaufsichtigt werden, um zu verhindern, dass sie mit dem Gerät spielen.

Wenn die Versorgungsleitung defekt ist, ist sie von dem Hersteller, seinem Kundendienst oder einer anderen qualifizierten Person zu ersetzen, um Gefahr zu vermeiden.

Notez que cet équipement ne convient pas aux personnes ayant des capacités physiques, motrices ou psychiques réduites, ou manquant d'expérience ou de connaissances, sauf si la personne responsable de leur sécurité les surveille ou les a informé clairement sur les modalités de fonctionnement de l'équipement sans danger.

Les enfants doivent être sous surveillance afin de s'assurer qu'ils ne jouent pas avec l'équipement.

Si le cordon électrique de l'équipement est endommagé, celui-ci doit être remplacé auprès du producteur ou d'un personnel autorisé afin d'éviter tout danger.

Uredajem ne smiju rukovati osobe (uključujući i djecu) smanjenih fizičkih, osjetljivih ili umnih sposobnosti, kao ni osobe bez iskustva ili kvalifikacije, osim ako nisu dobile odobrenje ili upute od osobe odgovorne za njihovu sigurnost.

Djeca se ne smiju igrati s uređajem.

Ukoliko je oštećen kabel mora ga zamijeniti uvoznik, njegov ovlaštenii serviser ili kvalificirane osobe kako bi se izbjegla opasnost.

Uredaj nije namenjen za korištenje osobama (uključujući decu) sa smanjenim psihičkim i mentalnim sposobnostima, kao i osobama bez žula dodira. Osobe bez iskustva ili kvalifikacije mogu rukovati uređajem uz odobrenje ili upute osobe odgovorne za njihovu sigurnost.

Deca moraju biti kontrolisana da bi se obezbedilo da se ne igraju sa uređajem.

Ako je napojni kabl oštećen, on se mora zameniti od strane ovlašćenog servisera proizvođača kako bi se izbegla opasnost.

## SILOVENIAN TEXT IN HERE!

Przyrzęd ten nie nadaje się do użyciu dla osób (w tym dla dzieci), których możliwości, fizyczne, zmysłowe czy psychiczne są ograniczone bądź dla osób nie mających doświadczenia lub nie potrafiących korzystać z przyrzęd, chyba że osoba, odpowiedzialna za ich bezpieczeństwo będzie je nadzorować lub wyjaśni, jak korzystać z urządzenia.

Konieczenie należy dopilnować, żeby dzieci nie bawiły się przyrzędem.

Jeżeli przewód zasilania jest uszkodzony, producent, agent obsługujący lub osoba mająca podobne kwalifikacje, musi go wymienić w celu uniknięcia zagrożenia.

See seade pole sobiv kasutamiseks inimestele (kaasa arvatud lapsed), kel-le füüsilised, sensoorsed või vaimsed võimed on piiratud või kes ei oma kogemusi, ei oska kasutada sarnaseid seadmeid, ehk ainult juhul, kui neid isikuid hooldav ja nende eest vastutav isik näitab, kuidas seadet kasutada. Hoolitsege, et lapsed ei mängiks selle seadmega.

Kui toitejuhe on vigastatud, peab selle ohu vältimiseks vahetama tootja, selle esindaja või sarnast kvalifikatsiooni omav isik.

Šis ierīces nav ieteicams lietot personām (ieskaitot bērņus), kuru fiziskās, sensorās vai psihiskās spējas ir ierobežotas, vai personām, kam nav pieredzes vai arī nemāk lietot ierīci, vienīgi, ja persona, kas ir atbildīga par viņu drošību, pieskatītu tos vai norādītu, kā lietot ierīci.

Svarīgi ir uzraudzīt, lai bērņi nespēļetos ar ierīci.

Ja barošanas vads ir bojāts, ražotājam, apkalpošanas aģentam vai personai ar līdzīgu kvalifikāciju obligāti tas jāsamaina, cenšoties izvairīties no briesmām.

Šis prietaisas netinkamas naudoti asmenims (įskaitant vaikus), kurių fiziniai, sensoriniai ar psichiniai gebėjimai yra riboti arba neturintiems patirties ar nemokantiems naudotis prietaisu, nebent asmuo, atsakingas už jų saugumą, prižiūrėtų juos arba nurodytų, kaip naudotis prietaisu.

Būtiny prižiūrėti, kad vaikai nežaistų su prietaisu.

Jej tiekimo laidas yra pažeistas, gamintojas, aptarnavimo agentas arba panašią kvalifikaciją turintis asmuo privalo pakeisti jį, siekiant išvengti pavojaus.

Toto zařizení není určeno pro používání dětmi a osobami se sníženými fyzickými, smyslovými nebo psychickými schopnostmi, nebo osobami, které nebyly seznámeny s ovládním zařizení, případně toho nejsou schopny a nebyly řádně seznámeny s obsluhou.

Zajistěte, aby si se zařizemím nehrály děti.

Pokud dojde k poškození napájecího kabelu, musí být vyměněn. Výměnu je oprávněna provést pouze osoba k takovým činnostem oprávněná a kvalifikovaná.

Даденият уред не е пригоден за ползване от лица с ограничени физически, сензорни или психически способности или лица с липса на опит и познания с изключение на тези които имат лица отговарящи за безопасността им и са били обучени да боравят с уреда.

Необходимо е децата да се пазят от игра с уреда.

Ако кабела или щелса е повреден е необходима незабавната му смяна от квалифицирано сервисно лице.

Данный прибор не пригоден для использования лицами (в том числе детьми), с ограниченными физическими, сенсорными или психическими способностями, или лицами, не обладающими опытом или не умеющими пользоваться прибором, за исключением случаев, если лицо, ответственное за их безопасность, будет присматривать за ними или научит их пользоваться прибором.

Необходимо следить, чтобы дети не играли с прибором.

Если поврежден шнур питания, то, во избежание опасности, изготовитель, агент по обслуживанию либо лицо, обладающее подобной квалификацией, обязан заменить его.