

PERFORM[®]
flexibel inddækning

FORM & FALS



Tips til ...

Inddækning mod mur

Inddækning ved skorsten

- ved rygning*
- på tagfladen*
- falsede samlinger*
- limede samlinger*

Gode råd og nyttig viden



Miljørigtige inddækninger... – med **PERFORM** fleksible løsninger

PERFORM flexibel inddækning kan anvendes som inddækning overalt på såvel plane som profilerede tagmaterialer ved f.eks. **ydervæg, kviste, skorsten, ventilation, skotrende, tagvinduer og solfanger.**

Gør som du plejer...

PERFORM flexibel inddækning er fremstillet af et strækbart aluminiumsgitter indstøbt i et miljørigtigt gummimateriale, og er nem at arbejde med og formgive. Det betyder, at inddækningen er lettere og endnu nemmere at arbejde med, end bly var.

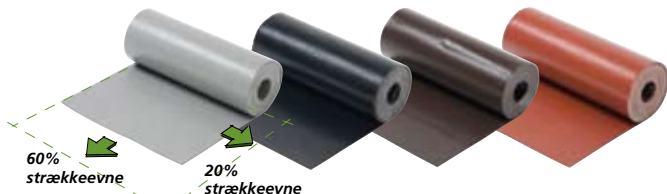

PERFORM flexibel inddækning leveres i farverne grå, sort, brun og rød.

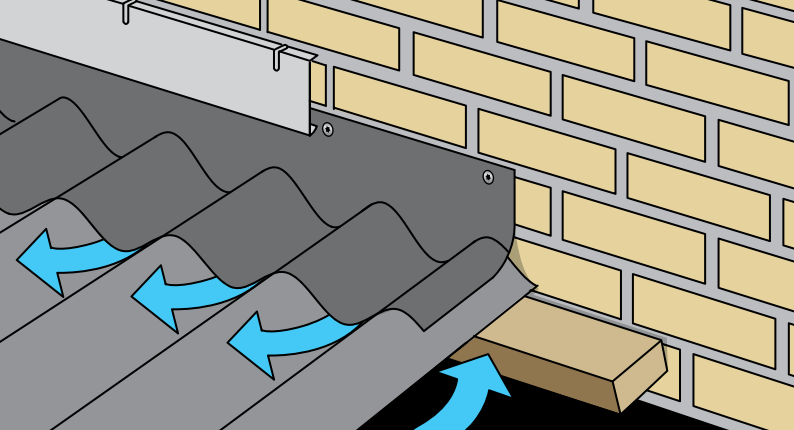

Hold konstruktionen tør med **PERFORM** ventileret inddækning

På grund af den gode strækkevne og lave vægt er *PERFORM* flexibel inddækning selvbærende og formstabil. Da inddækningen ikke er fuldklæbet, giver det en "åben/åndbar" løsning, der tillader fugt indefra at slippe ud i det fri.

Vigtigt!

- Husk af fræse fugen ud inden montering af inddækningen.
- Den folierede side af materialet er den synlige side.
- Husk at vende materialet rigtigt i forhold til strækkevne.
- For at opnå en 100% tæt inddækning og undgå skade på materialet, formgives materialet udelukkende ved brug af *PERFORM* Hammer eller "bæverhale".
- For at opnå større styrke, formstabilitet og en smuk løsning kan forkanten af inddækningen med fordel bukkes om.
- Ryk ikke mere dækfolie af end svarende til den inddækning, du skal bruge.

Inddækning *mod mur*

PERFORM flexibel inddækning er det miljørigtige valg til inddækning, hvor tagfladen støder op til en mur som f.eks. ved brandkam, facade eller gavl.

Efter opmåling skæres *PERFORM* flexibel inddækning med hobbykniv eller klippes med pladesaks. Om nødvendigt kan inddækningen forbukkes over en kant inden monteringen.

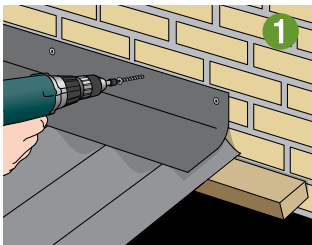

1. *PERFORM* flexibel inddækning monteres på muren med spenglerskruer, slagnitter eller papsøm (trækonstruktion).



2. *PERFORM* flexibel inddækning bankes i form med *PERFORM* hammeren, mens foregående profil støttes med den anden hånd.

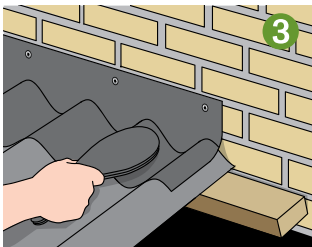

3. Med en hjemmelavet *PERFORM* "bæverhale" finpudses inddækningens form.

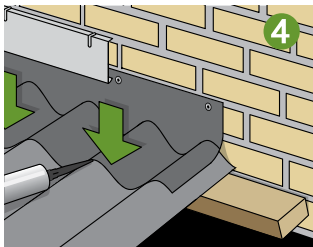

4. Ved udsatte steder kan *PERFORM* flexibel inddækning punktklæbes på toppen af tagstenene.

PERFORM flexibel inddækning kan samles ved falsning eller ved limning med PERFORM klæber.

Samlinger med falsning udføres normalt som liggende fals.

Udføres samlinger med overlap (min. 30 mm) og klæbning i stedet for falsning, kan de med fordel fikseres med PERFORM hæfter inden limning. Ved limning skal alle samlinger forsegles med PERFORM klæber til sidst.

Der afsluttes med zinkløskant.

Samlinger kan enten falses...

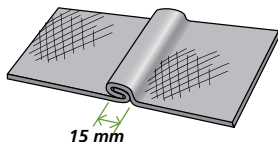

15 mm

– eller klæbes med overlappning på min. 30 mm

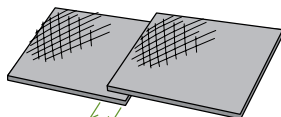

Min. 30 mm

Monteringstips..!

Buk PERFORM flexibel inddækning over en skarp kant inden montering. Det sparer arbejde og giver et pænere resultat.

Hvis du ikke har fået PERFORM Hammeren med i værktøjskassen, kan du lave en "bæverhale" af 3 stykker PERFORM flexibel inddækning, der klæbes sammen. Størrelsen er ca. 300x80 mm – med 60% udvidelsen på tværs og 20% på langs. Hent skabelonen på www.perform.dk.

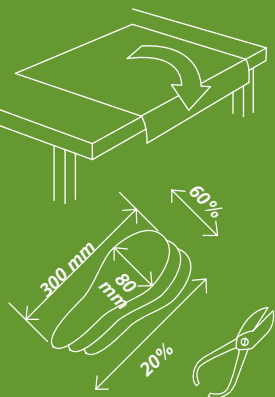

Inddækning ved skorsten...

– *falset løsn*ing

Forbered inddækningens stykker på pladsen inden montering. Inddækningen kan derved samles af kun 4 stykker *PERFORM* flexibel inddækning. Samlinger falses og der afsluttes med zinkløskant.

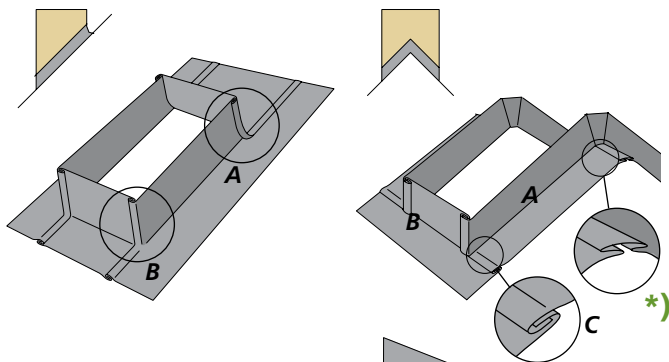

A. Top- og sidestykker

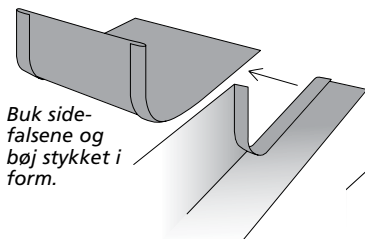

Buk side-falsene og bøj stykket i form.

Klip sidestykkerne til, buk på langs og buk falsene.

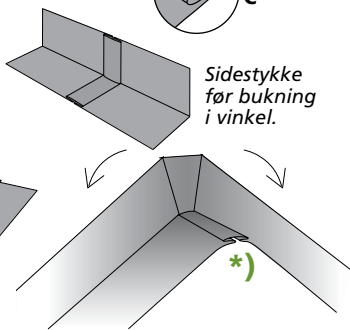

Sidestykke før bukning i vinkel.

Den fleksible fold betyder, at inddækningen kan bukkes i ønsket vinkel.

***) Sådan laver du en fleksibel fold**

Flexibler folder kan udføres i *PERFORM* flexibel inddækning ved at bukke over et rør, se nedenfor. Rørets diameter afgør, hvor fleksibel folden er.

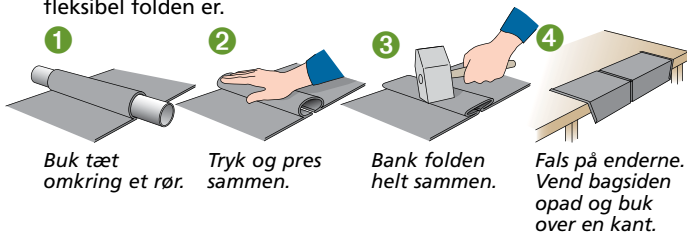

B. Fodstykker

Klip fodstykkerne i form, buk over en kant og buk falsene – klar til at blive samlet på taget.

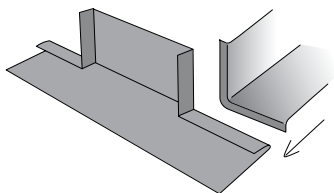

Buk fodstykkets false og buk over en kant – klar til at samles på taget.

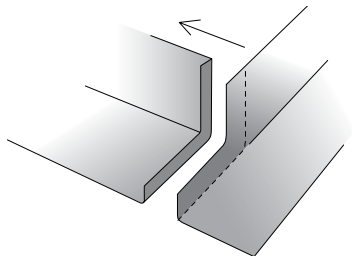

C. Falsning

Saml top- og sidestykker.

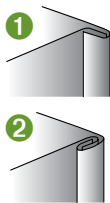

Side- og fodstykke samles med liggende fals.

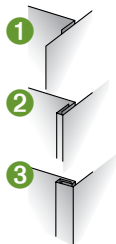

Inddækning ved skorsten

– limede samlinger

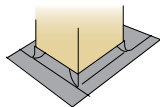

PERFORM klæber hæfter på alle gængse byggematerialer, men ved porøse overflader som mursten eller beton skal overfladen forinden primes med Danalim Primer 961. Brug *PERFORM* renseservietter til rengøring af overfladerne, som også bør mattes let, f.eks. med en grøn slibesvamp.

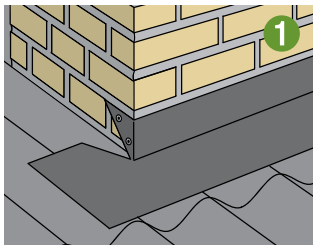

1. Fodstykket bukkes og der klippes et skråt snit i hver side. Snippen fastgøres til skorstenen med f.eks. slagntitter.

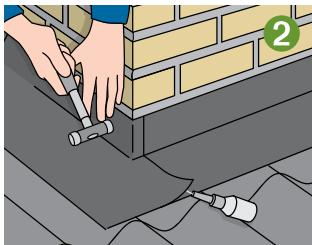

2. Sidestykkerne bukkes og bankes i form. Brug *PERFORM* hæfter til at fastholde sidestykkerne til fodstykket.

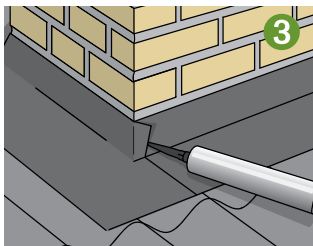

3. Side- og fodstykker påføres *PERFORM* klæber. *PERFORM* klæber hærdet bedst ved temperaturer over 5° C.



4. Sidestykkerne trykkes på plads på fodstykket. Topstykket samles og klæbes efter samme princip. Til slut forsegles alle samlinger med *PERFORM* klæber.

Gode råd og nyttig viden

Enkle, men gode råd, der gør dit arbejde med *PERFORM* flexibel inddækning lettere og sikrer et perfekt resultat.

Skotrendeafslutning

Brug *PERFORM* flexibel inddækning som afslutning ved skotrendens udlæg på fodblikket. Skotrende og inddækning samles med dobbelt fals.

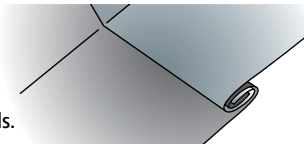

Tjek strækretningen

Det er strækkevnen på 60% i længden, der gør *PERFORM* flexibel inddækning i stand til at forme sig efter tagdækningen. Så vær opmærksom på, at du får vendt inddækningen rigtigt.

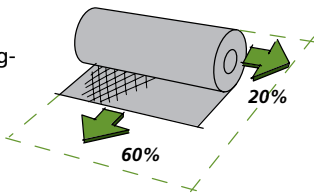

Slå opad

Slå opad med *PERFORM* hammer, når du formgiver inddækningen. Foregående profil støttes med den anden hånd, når du "dasker".

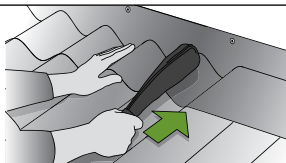

PERFORM Xtra Protection (speciallak)

Anvendes til overfladebehandling af *PERFORM* flexibel inddækning, hvor der sker afvanding fra kobber eller bitumen (tagpap) til inddækningen. Uden overfladebehandling med *PERFORM* Extra Protection ved løsninger med kobber eller bitumen vil produktgarantien bortfalde.

10 års produktgaranti – *PERFORM AIS* yder 10 års garanti på *PERFORM* flexibel inddækning.

Specialmål – Tag kontakt til din grossist, hvis du ved større opgaver har brug for anden rullebredde end standard.

PERFORM flexibel inddækning

Produktdata

PERFORM flexibel inddækning er en komposit bestående af et strækgitter af aluminium indstøbt i en miljøvenlig polymergummi og leveres i farverne grå, sort, brun og rød.

Inddækningen kan faldes sammen med andre materialer som f.eks. zink, kobber, stål mv. og klæbes til de fleste materialer.

Standarddimensioner	31×400 cm og 125×400 cm
Vægt pr. m ²	3,6 kg
Bearbejdningstemperatur	÷30° til +90°
Antal bukninger før brud	min. 40 gange
Udvidelseskoefficient pr. 4 m	under 10 mm
Udvidelseskoefficient pr. 1 m	under 2 mm
Produktgaranti*	10 år

**) Ved vandpåvirkning fra kobber eller bitumen skal PERFORM flexibel inddækning overfladebehandles med PERFORM Extra Protection – ellers bortfalder produktgarantien.*

Tilbehør og værktøj

PERFORM Xtra Protection (speciallak)
– til overfladebehandling af
PERFORM flexibel inddækning.

PERFORM hammer – til formgivning af
PERFORM Flexibel inddækning.

PERFORM klæber – til klæbning og
forsegling. 290 ml patron i farverne
sort, rød og grå.

PERFORM hæfter – til fiksering før
klæbning. 20 g flaske.



PERFORM membrangennemføring

Produktdata

PERFORM membrangennemføring anvendes til helt tæt gennemføring af rør, kanaler og kabler.

Membranen tilpasses ved at skære et hul 20 mm mindre end rørstørrelsen. Produktet kan fastgøres med PERFORM klæber, PERFORM klæbebånd eller med skruer (tættes med PERFORM klæber).

Efter montering fuges der rundt ved samlingen mellem rør og membran med PERFORM klæber.

PERFORM membrangennemføring LIGHT leveres med 3M klæbebånd på bagsiden – klar til montage.

Ude

Membrangennemføring

Undertag/
Vindspærre

Isolering

Dampspærre

Membrangennemføring

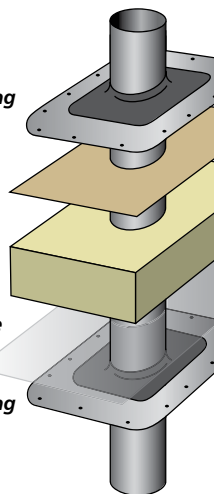

Inde

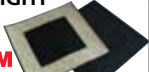
Produkt	Maks. rørstørrelse mm	B x L mm	VVS nr.
PERFORM membrangennemføring 	Ø 110/110 x 110	150 x 230	288071011
	Ø 200/200 x 200	240 x 390	288071020
	Ø 315/315 x 315	355 x 565	288071032
	Ø 405/405 x 405	445 x 750	288071041
	Ø 710/710 x 710	750 x 1280	288071071
PERFORM membrangennemføring LIGHT 	Ø 100	200 x 200	288070100
	Ø 125	250 x 250	288070125
	Ø 160	300 x 300	288070160
	Ø 250	400 x 400	288070250
	Ø 350	500 x 500	288070350



Hørt på byggepladsen...

På en byggeplads havde blikkenslageren efterladt en kasse med 12 patroner *PERFORM* Klæber weekenden over. Nogle børn fandt imidlertid kassen, og morede sig med at smøre klæberen ud over fliserne i badeværelset.

Mandag morgen var klæberen hærdet så godt op, at selv med hårdhændet hakken lykkes det ikke at få klæberen af. Alle fliser måtte hugges ned og nye sættes op.

Så husk at låse dine PERFORM Klæbere inde, når du går hjem!

Førstehjælp med hæfter...

Efter en aften i festlig lag faldt en håndværker over i en radiator og fik en slem flænge over øjet. Det blødte kraftigt, så hvad gør man? Man tager da bare noget *PERFORM* Hæfter og limer såret sammen. For en sikkerheds skyld tog han dog på hospitalet dagen efter. *PERFORM* Hæfter er et rigtig godt produkt til mange ting, men ifølge lægerne kan det ikke anbefales til at "lappe" flænger sammen med.

Service

PERFORM står altid til rådighed med rådgivning og vejledning omkring vore produkters anvendelse og montage.

Vi udgiver løbende informative brochurer og tekniske datablade, ligesom yderligere information hurtigt kan findes på vor web-site, www.perform.dk eller på telefon 70 22 62 30.

Form & Fals er udarbejdet i samarbejde med blikkenslager Jacob Himmelblå, Petrowsky AIS.

PERFORM[®]
flexibel inddækning

PERFORM AIS

Ndr. Stationsvej 4, 8721 Daugaard
Tlf. 70 22 62 30, www.perform.dk